

Basic

Инструкция пользователя

Начало работы	2
Комплектация	2
Названия элементов	3
Названия элементов	3
Установка	7
Процедура установки	7
Шаг 1. Размещение акустических систем	8
Шаг 2. Подключение акустических систем	14
Шаг 3. Подключение телевизора и AV компонентов	16
Первоначальная настройка	24
Первоначальная настройка с помощью мастера установки Auto Start-up Wizard	24
Воспроизведение	26
Воспроизведение сигнала AV компонентов	26
Воспроизведение BLUETOOTH®	26
Сетевые функции	28
Воспроизведение с USB устройств	29
Прослушивание AM/FM радиовещания	30
Мультizonные функции	32
Режимы прослушивания	34

Сетевой AV ресивер
TX-RZ720
ONKYO

Инструкция по эксплуатации (Basic Manual) разъясняет вам основные шаги, необходимые для начала использования AV ресивера и описывает наиболее часто используемые функции. Расширенная инструкция по эксплуатации (Advanced Manual) дает вам более детальную информацию и описывает более сложные настройки.

Что в упаковке (комплектация)

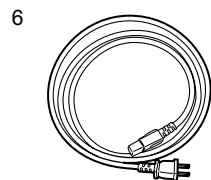
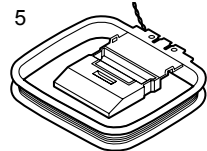
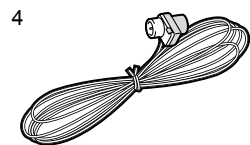
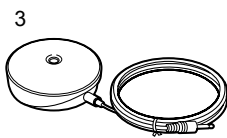
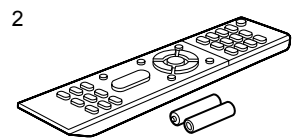
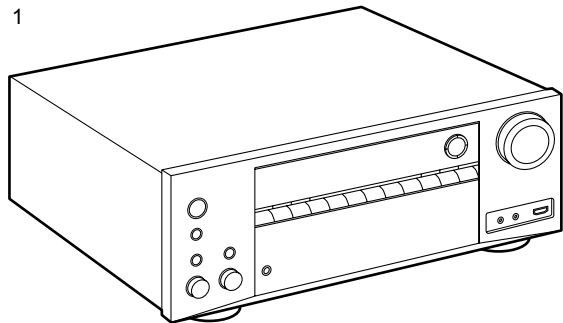

1. Основной блок (1)
2. Пульт ДУ (RC-911R) (1), батарейки (AAA/R03) (2)
3. Настраиваемый микрофон (1)
 - Используется в ходе первоначальной настройки
4. Комнатная FM антенна (1)
5. Рамочная AM антенна (1)
6. Сетевой шнур (только для моделей для Тайваня) (1)
 - Краткое руководство по быстрому запуску (1)
 - Базовая инструкция пользователя (это руководство)

Информация:

- Подключайте акустические системы с импедансом от 4 до 16 Ом. При подсоединении акустических систем одновременно в ZONE 2A и ZONE 2B (для североамериканских моделей) (стр. 22), оба комплекта колонок в ZONE 2 должны иметь импеданс от 8 Ом до 16 Ом.
- Кабель питания следует подключать только по завершении выполнения всех подключений.
- Мы не несем ответственности за повреждения, причиной которых стало подключение оборудования других производителей.
- Дополнительные функции могут быть доступны после обновления программного обеспечения. Некоторые функции и контент могут быть недоступны в случае прекращения работы провайдера в будущем. Более того, доступные сервисы могут варьироваться в зависимости от региона использования устройства.
- Детали обновления программного обеспечения будут размещаться на нашем веб-сайте и через иные методы оповещения позднее.
- Технические характеристики и внешний вид устройства могут быть изменены без предварительного уведомления.

Названия деталей

(*). Более подробное описание можно найти в расширенной инструкции — Advanced Manual

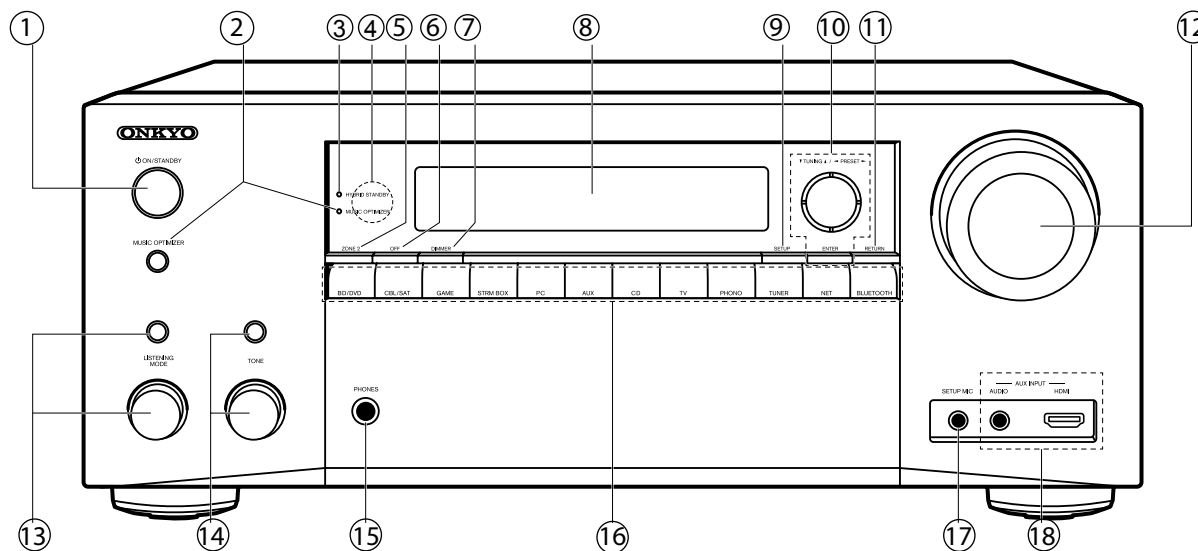

Передняя панель

1. Кнопка ON/STANDBY: Для включения устройства или переключения его в режим ожидания.
2. Кнопка MUSIC OPTIMIZER и индикатор (североамериканские модели): включает и отключает функцию MUSIC OPTIMIZER, которая улучшает качество сжатого аудио. Кнопка/индикатор PURE AUDIO (Европейская, австралийская и азиатские модели): Дисплей и аналоговые видео схемы отключаются при переводе ресивера в режим Pure Audio для обеспечения самого чистого звука (стр. 33).
3. Индикатор HYBRID STANDBY: Этот индикатор горит при переходе устройства в режим ожидания и в случае активации функций, которые продолжают работать даже в режиме ожидания, например, HDMI Standby Through (сквозной пропуск) и Network Standby (сетевой режим ожидания).
4. Приемный датчик пульта ДУ
 - Диапазон работы пульта около 5 метров при отклонении до 20° по вертикали и до 30° по горизонтали.
5. Кнопка ZONE 2: управляет мультizonными функциями (стр. 29)
6. Кнопка OFF: отключает мультizonные функции (стр. 29)
7. Кнопка DIMMER: изменяет яркость дисплея в три градации. Совсем отключить его невозможно.
8. Дисплей (Стр. 4)
9. Кнопка SETUP: используется при задании настроек. Можно вывести на телевизор и на дисплей расширенные настройки, лучшим отображение (*).
10. Кнопки стрелок курсора (▲/▼/◀/▶), и кнопка ENTER: двигают курсор и подтверждают выбор. При прослушивании AM/FM передач, служат для настройки на станции — TUNER (стр. 27)
11. Кнопка RETURN: возвращает дисплей на предыдущий уровень
12. MASTER VOLUME — ручка регулировки уровня громкости.
13. Нажимайте кнопку LISTENING MODE (сверху) несколько раз для выбора категории из списка «Movie/TV», «Music», «Game», а затем вращайте ручку LISTENING MODE (снизу) для изменения режима прослушивания (стр. 33).

(*) Более подробное описание можно найти в расширенной инструкции — Advanced Manual

14. Кнопка TONE позволяет регулировать тембр звука фронтальных колонок. Сначала нажимайте на кнопку TONE несколько раз для выбора «Bass» или «Treble», а затем вращайте ручку выбора TONE (снизу) для настройки.
15. Разъем PHONES: Подключите к этому разъему стереофонические наушники со стандартным штекером (6.3 мм).
16. Кнопки селектора входов: переключают входы для воспроизведения
17. Гнездо SETUP MIC: для подключения измерительного микрофона
18. AUX INPUT AUDIO/HDMI разъемы: можно подключить видеокамеру или другие устройства, используя стерео кабель с разъемами мини-джек (3.5 мм) или HDMI кабель.

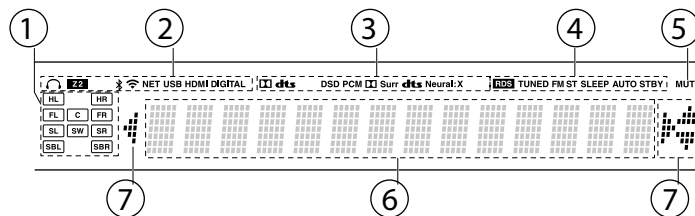

Дисплей

1. Дисплей колонок/каналов (Speaker/Channel): отображает выходные каналы, соответствующие выбранному режиму прослушивания.
2. Загорается в следующих случаях.
 - 🎧: Загорается, когда подсоединены наушники.
 - Z2: Когда активирована ZONE 2.
 - 📶: Когда есть соединение по BLUETOOTH.
 - 📶: Когда есть соединение по Wi-Fi.
 - NET: когда выбран вход «NET» селектором и ресивер подсоединен к сети. Этот индикатор будет мигать, если соединение неправильное.
 - USB: когда выбран вход «NET» селектором и ресивер подсоединен по USB и выбрано USB устройство. Этот индикатор будет мигать, если USB соединение неправильное.
 - HDMI: когда поступают HDMI сигналы и выбран входной селектор HDMI.
 - DIGITAL: когда на вход поступают цифровые сигналы и выбран входной селектор цифрового входа
3. Загорается в соответствии с типом входного цифрового аудио сигнала и режима прослушивания
4. Загорается в следующих случаях.
 - RDS — Горит, когда принимается вещание RDS
 - TUNED: идет прием AM/FM радио.
 - FM ST — Горит, когда принимается стереофоническое FM вещание
 - SLEEP: таймер сна установлен.
 - AUTO STBY: режим Auto Standby включен.
5. MUTING: мигает при приглушении звука.
6. Дисплей: отображает различную информацию о входных сигналах. Символы, которые не могут быть отображены на этом ресивере,

заменяются «звездочками» (*). При воспроизведении материалов, закодированных в Dolby Digital, Dolby Digital Plus и Dolby TrueHD, иногда можно увидеть короткое сообщение — «DialogNorm: X dB» (где X — числовая величина). Например, может появиться сообщение: «DialogNorm: +4 dB», и чтобы соблюсти общий выходной уровень громкости на рекомендованном THX значении, необходимо понизить громкость на 4 dB.

7. Может загораться при проведении операций с входным селектором «NET».

(* Более подробное описание можно найти в расширенной инструкции — Advanced Manual

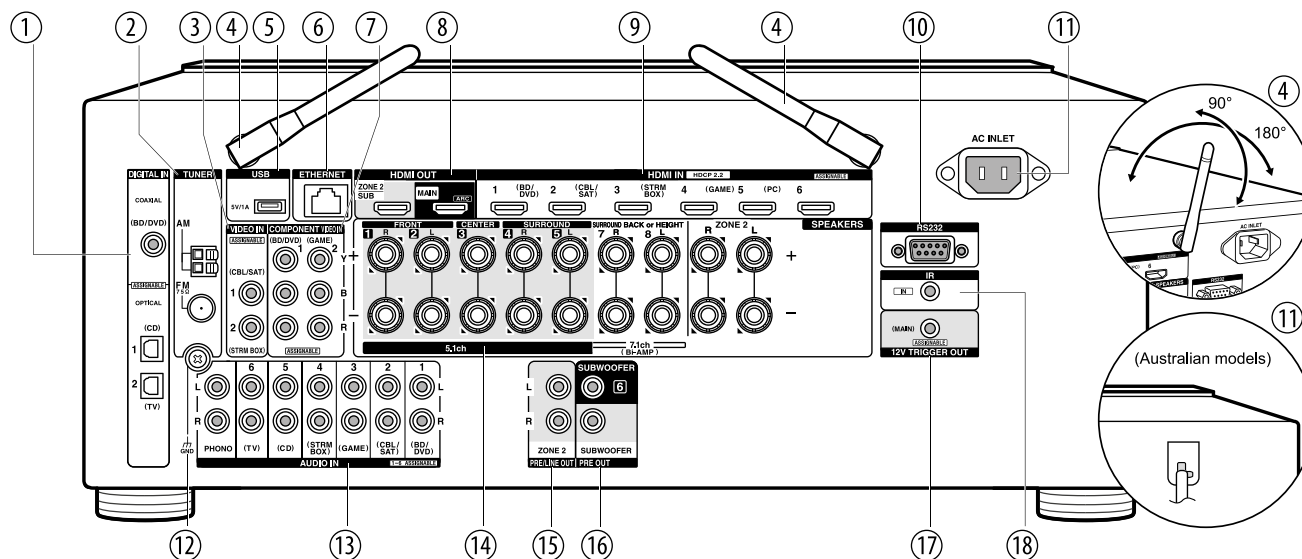

Задняя панель

1. Разъемы DIGITAL IN OPTICAL/COAXIAL: Для приема цифровых аудио сигналов от TV или AV компонентов по цифровому оптическому или коаксиальному кабелю
2. TUNER AM/FM - Разъемы FM антенна (75 Ом) и AM антенна: для подсоединения прилагаемых антенн
3. Разъемы VIDEO IN: Разъем компонентного аналогового видео входа.
4. Антенна беспроводной связи: Для соединения по сети Wi-Fi или при использовании Bluetooth-оснащенных устройств. Выберите угол наклона в соответствии со статусом соединения
5. USB порт: для подсоединения USB накопителей, чтобы воспроизводить с них музыкальные файлы. USB устройства могут получать питание (5V/1A) при подсоединении кабелем.
6. Порт ETHERNET: для соединения с локальной сетью кабелем Ethernet.
7. Разъем COMPONENT VIDEO IN: Разъем компонентного аналогового видео входа. (Совместим только с разрешением 480i или 576i).
8. Разъемы HDMI OUT: Для передачи цифровых аудио и видео сигналов между ресивером и ТВ по кабелю HDMI.
9. Разъемы HDMI IN: Для передачи цифровых аудио и видео сигналов между ресивером и AV компонентами по кабелю HDMI.
10. Порт RS232 для соединения с системами домашней автоматки (*)
11. Разъем AC INLET (североамериканские, европейские и азиатские модели): для подключения сетевого шнура из комплекта. Сетевой шнур (австралийские модели)
12. Клемма GND: Для подключения заземления проигрывателя виниловых пластинок
13. Разъем AUDIO IN: Разъем для аналогового аудио входа от телевизора или AV компонента.
14. Клеммы SPEAKERS: для подсоединения комплекта AC колоночными кабелями. Можно подсоединить многоканальный комплект колонок в главной комнате и пару колонок в отдельной комнате к разъемам ZONE2 на ресивере. (североамериканские модели совместимы с разъемами-«бананами»)
15. Разъемы ZONE 2 PRE/LINE OUT: Для вывода аналоговых аудио сигналов на дополнительный интегрированный усилитель или усилитель мощности в другой комнате (ZONE 2).

16. Разъем SUBWOOFER PRE OUT: Для подключения активного сабвуфера. Можно подключить до двух активных сабвуферов. На оба выходных разъема SUBWOOFER PRE OUT выдается один и тот же сигнал.
17. Разъем 12V TRIGGER OUT: позволяет подключить устройство с 12-В триггерным входом для обеспечения связанных операций ресивера и этого устройства (*).
18. Разъем IR IN: позволяет подключить комплект для мультирумного дистанционного управления (*).

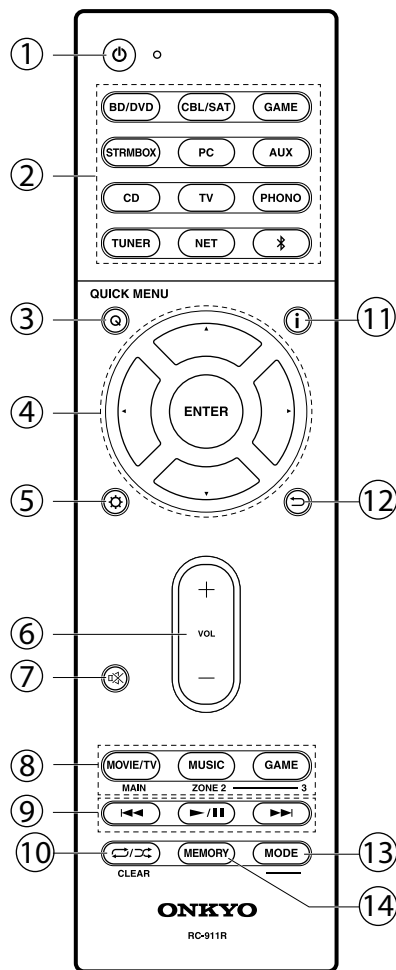

(*). Более подробное описание можно найти в расширенной инструкции — Advanced Manual

Пульт дистанционного управления

1. Кнопка ON/STANDBY: Переключает ресивер между ждущим режимом standby и включением.
2. Кнопки селектора входов: для выбора входного источника для ресивера
3. Кнопка Q (QUICK MENU): для выполнения часто используемых настроек на экране TV
4. Кнопки стрелок управления курсором и кнопка ENTER
5. Кнопка выводит на дисплей расширенное меню настройки (*).
6. Кнопки VOLUME +/- Используйте для установки громкости прослушивания. Они также отменяют приглушение звука.
7. Кнопка : Временно приглушает звук. Нажмите еще раз для отмены приглушения.
8. Кнопки режимов прослушивания LISTENING MODE: для выбора режимов прослушивания (стр. 33). (*) Кнопки MAIN/ZONE 2 используются для управления мультizonными функциями (стр. 31).
9. Кнопка PLAY: для управления воспроизведением с музыкального сервера или через USB
10. Кнопка : для управления повторным или случайным воспроизведением с музыкального сервера или через USB.
Кнопка CLEAR: для стирания всех символов при вводе текста на ТВ экране.
11. Кнопка : переключает информацию на дисплее и используется для управления . RDS (стр. 30).
12. Кнопка RETURN: возвращает дисплей к предыдущему состоянию.
13. Кнопка MODE: позволяет переключать автоматическую и ручную настройки на радиостанции.
14. Кнопка MEMORY: для регистрации радиостанции (запоминания пресета)

Совет

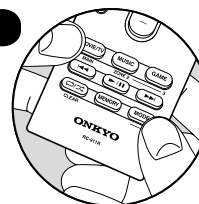

Если пульт дистанционного управления не работает:

Пульт дистанционного управления может быть переключен в режим контроля зоны ZONE 2. Удерживая кнопку MODE нажатой, нажмите кнопку MAIN в течение 3 секунд или более, пока индикатор на пульте не мигнет один раз — так вы переключите его на режим управления в главной комнате.

Процедура установки

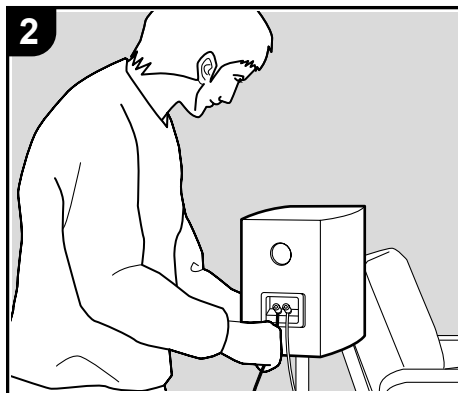

Этот ресивер может быть использован несколькими способами, в зависимости от расположения акустических систем, которые вы устанавливаете, и от подключения к внешним устройствам. Прочитайте следующие шаги, чтобы сделать процесс установки более гладким.

Шаг 1: Размещение акустических систем

Выберите вариант размещения, который подходит для акустических систем, которые вы устанавливаете и для условий, в которых они будут использоваться. Выберите один из вариантов, представленных на страницах 8-12, а затем установите акустические системы, обращаясь к иллюстрациям и пояснениям на соответствующих страницах. В числе вариантов расположения колонок имеются системы, которые используют тыловые акустические системы и верхние каналы, а также подключение би-ампингом (стр. 12). Также доступны и другие комбинации, приведенные в разделе «Комбинации акустических систем» на стр. 13.

Шаг 2: Подключение акустических систем

Для подключения акустические системы к данному устройству, следуйте указаниям на стр.14, если вы используете конфигурацию АС, описанную на страницах стр. 8-11, или указаниям на стр. 15, если вы используете подсоединение би-ампингом, как показано на стр. 12. Процесс подключения пройдет спокойнее, если вы обратитесь к иллюстрациям и объяснениям и подготовите заранее необходимые кабели.

Шаг 3: Подключите ТВ и AV-компоненты

Обратитесь к стр. 16 - 23 для подключения внешних устройств, таких как ваш телевизор, Blu-ray плеер, а также прилагаемые в комплекте аксессуары, такие как антенны. Кроме того, на стр. 20 - 22 представлены мультizonные соединения, позволяющие посылать аудио и видео сигнал еще в одну комнату, кроме главной. Процесс подключения пройдет лучше, если вы обратитесь к иллюстрациям и объяснениям, заранее узнаете типы подключения внешних устройств, а также подготовите все необходимые кабели.

Шаг 1. Размещение акустических систем

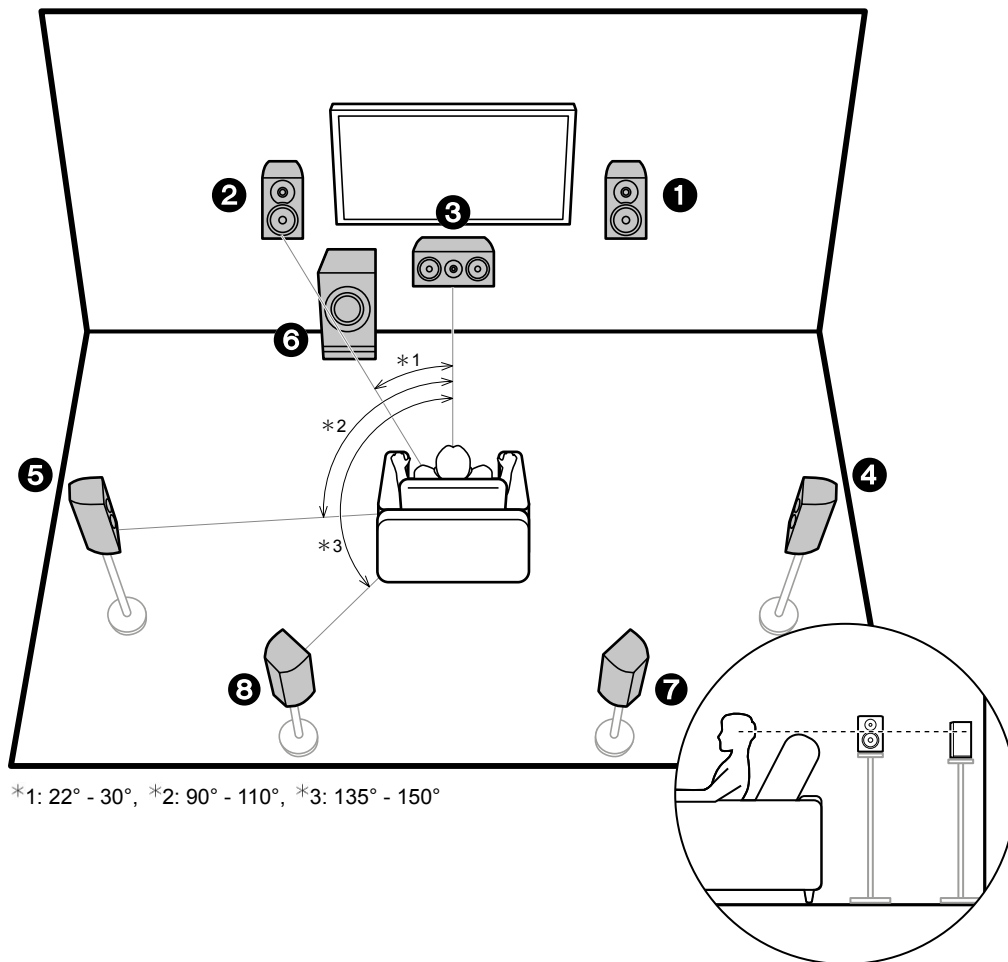

7.1-канальная система

Фронтальные АС выдают фронтальный стерео звук, а центральная АС выдает диалоги и вокал. Тыловые и боковые АС создают эффект окружения звуком сзади. Активный сабвуфер выдает басовые звуки и создает богатое звуковое поле.

Это система с задними тыловыми АС, добавленными к базовой 5.1-канальной системе окружающего звука называется 7.1-канальной системой. Задние тыловые АС улучшают чувство окружения, создаваемое тыловым звуковым полем. Они также улучшают ощущение неразрывности тылового звукового поля и обеспечивают более естественное звучание. Более того, установив задние тыловые АС, вы можете выбрать режим прослушивания Dolby Atmos, который реализует наиболее современный 3D окружающий звук, если формат входного сигнала Dolby Atmos.

Фронтальные АС должны быть расположены на высоте уха, а громкоговорители окружающего звука следует расположить чуть выше высоты уха. Центральная АС должна быть расположена перед позицией прослушивания и направлена на зрителей. Разместите активный сабвуфер впереди. Размещение его между центральной АС и фронтальными АС дает вам естественный звук даже при воспроизведении музыки. Оптимальное расположение задних тыловых колонок — также на высоте уха слушателя.

- Если Вы включаете в комплект задние тыловые колонки, то требуется установка боковых акустических систем окружающего звука.
- В Разделе «Комбинации акустических систем» — «Speaker combinations» (стр.13) приведены более подробные описания примеров.

- 1,2 Фронтальные АС
- 3 Центральная АС
- 4,5 Боковые АС
- 6 Активный сабвуфер
- 7,8 Задние тыловые АС

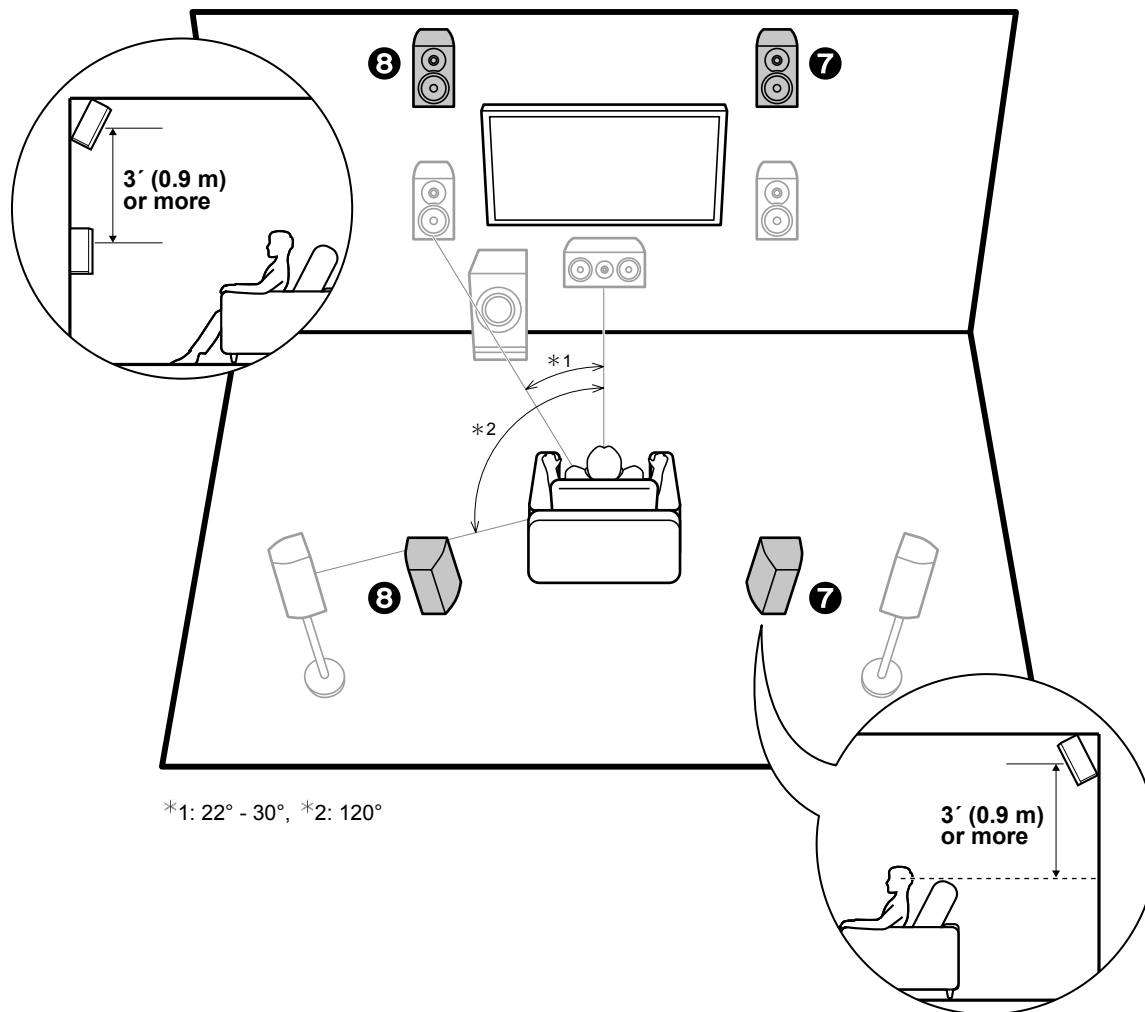

*1: 22° - 30°, *2: 120°

5.1.2-канальная система-1 (с верхними фронтальными АС — Front High Speakers или верхними задними АС — Rear High Speakers)

Это базовая 5.1-канальная система системы окружающего звука, состоящая из фронтальных АС, центральной АС, тыловых АС и активного сабвуфера, с добавлением либо фронтальных верхних АС, либо задних верхних АС — одного из типов верхних АС.

Установив верхние колонки, вы можете выбрать режим прослушивания Dolby Atmos, который реализует наиболее современный 3D окружающий звук, включая звуки над головой, если формат входного сигнала Dolby Atmos.

Фронтальные верхние колонки или тыловые верхние колонки должны быть расположены как минимум на 0,9 м выше, чем фронтальные АС. Фронтальные верхние колонки должны быть расположены непосредственно над фронтальными АС, а расстояние между задними верхними колонками должно соответствовать расстоянию между фронтальными АС. Обе пары должны быть установлены в направлении места для прослушивания.

- В Разделе «Комбинации акустических систем» — «Speaker combinations» (стр. 13) приведены более подробные описания примеров.

7,8 Верхние АС

Выберите один из вариантов:

- Фронтальные потолочные АС
- Тыловые потолочные АС

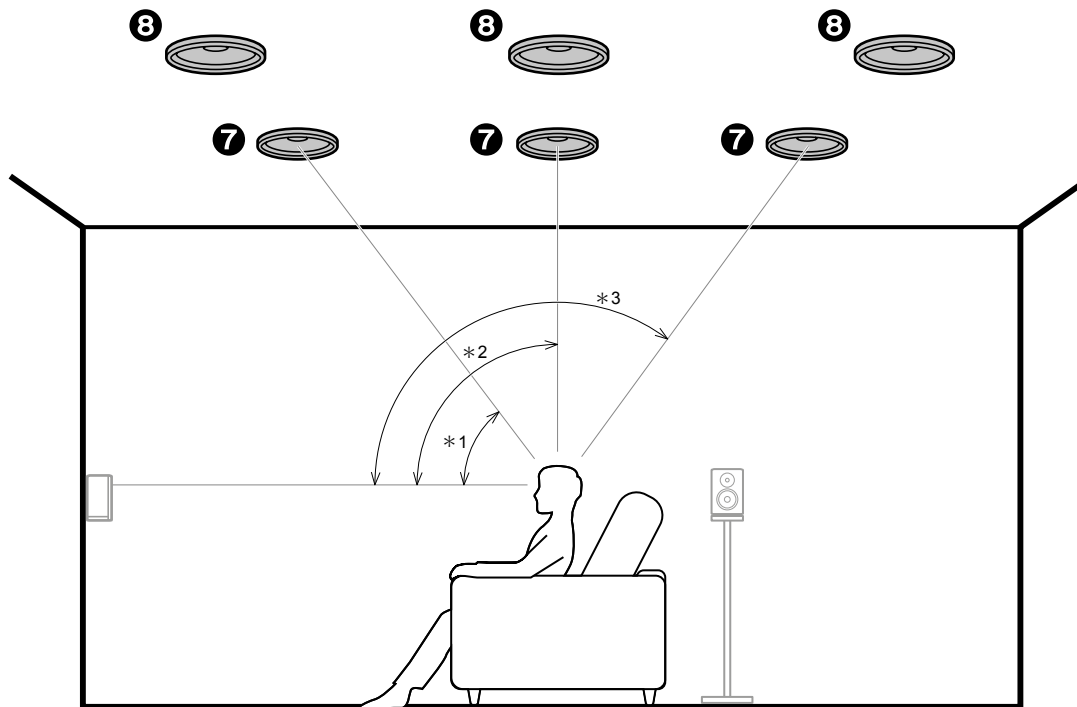

*1: 30° - 50°, *2: 65° to 110°, *3: 125° to 150°

5.1.2- канальная система- 2 (с потолочными АС — Ceiling Speakers)

Это базовая 5.1-канальная система окружающего звука, состоящая из фронтальных АС, центральной АС, тыловых АС и активного сабвуфера, с добавлением потолочных АС, например, либо фронтальных потолочных АС, либо средних потолочных АС, либо задних потолочных АС — одного из типов верхних АС.

Установив верхние колонки, вы можете выбрать режим прослушивания Dolby Atmos, который реализует наиболее современный 3D окружающий звук, включая звуки над головой, если формат входного сигнала Dolby Atmos.

Установите фронтальные потолочные колонки перед местами для прослушивания, средние потолочные АС прямо над местами для прослушивания, а тыловые потолочные колонки за местами для прослушивания. Расстояния между колонками в каждой паре должны соответствовать расстоянию между двумя фронтальными АС.

- Dolby Laboratories рекомендует устанавливать именно такой тип верхних АС (на потолке) для получения наилучшего эффекта от формата Dolby Atmos.
- В Разделе «Комбинации акустических систем» — «Speaker combinations» (стр.13) приведены более подробные описания примеров.

7,8 Верхние АС

Выберите один из вариантов:

- Фронтальные потолочные АС
- Средние потолочные АС
- Тыловые потолочные АС

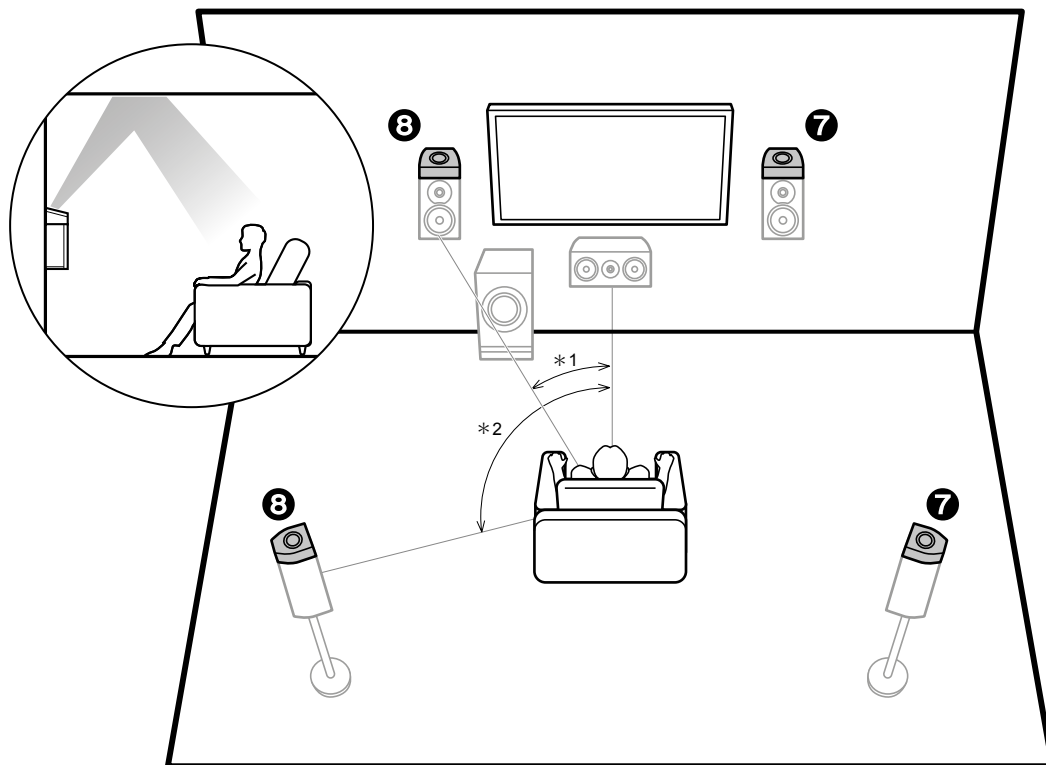

*1: 22° - 30°, *2: 120°

5.1.2-канальная система-3 (с Dolby-оснащенными АС (Dolby Speakers))

Это базовая 5.1-канальная система окружающего звука, состоящая из фронтальных АС, центральной АС, тыловых АС и активного сабвуфера, с добавлением Dolby-оснащенных АС (фронтальных или тыловых) — одного из типов верхних АС. Dolby-оснащенные АС — это особый тип колонок, сконструированных так, чтобы излучать звук в потолок, отразившись от которого он будет казаться пришедшим сверху. Установив верхние колонки, вы можете выбрать режим прослушивания Dolby Atmos, который реализует наиболее современный 3D окружающий звук, включая звуки над головой, если формат входного сигнала Dolby Atmos. Dolby-оснащенные АС должны быть расположены прямо над фронтальными или тыловыми АС.

- В Разделе «Комбинации акустических систем» — «Speaker combinations» (стр.13) приведены более подробные описания примеров.

7,8 Верхние АС

Выберите один из вариантов:

- Фронтальные Dolby-оснащенные АС
- Тыловые Dolby-оснащенные АС

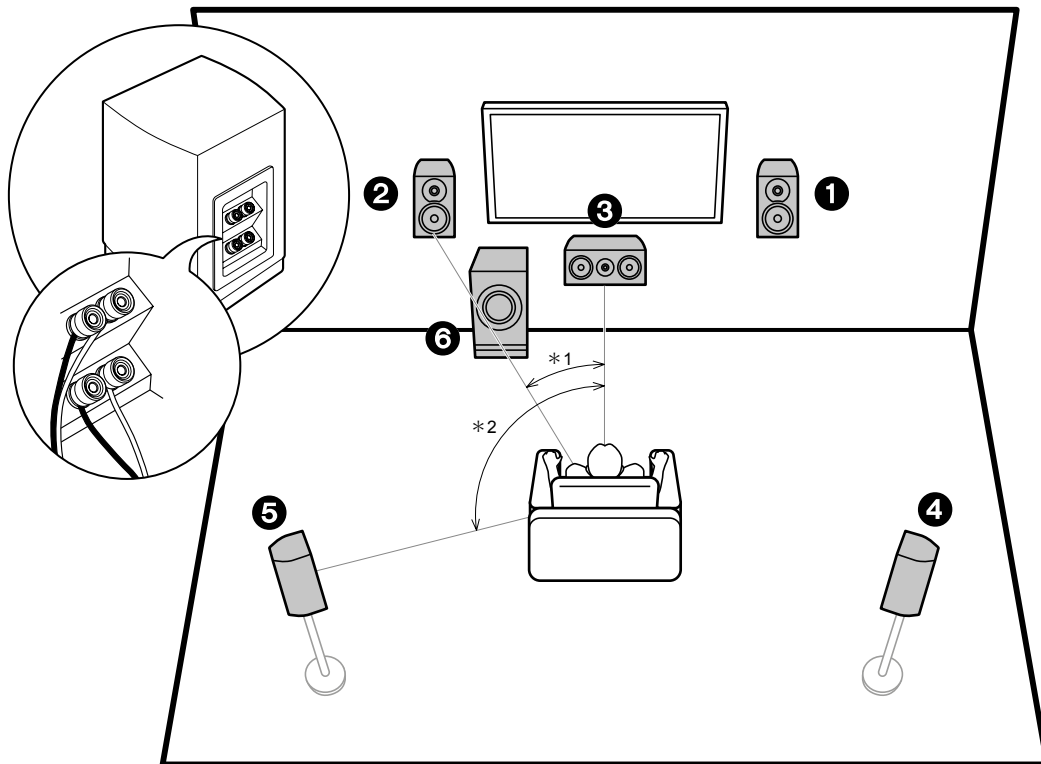

*1: 22° - 30°, *2: 120°

Bi-Amping - Би-ампинг — Двухканальное подключение акустических систем

Можно подключить би-ампингом фронтальные АС, поддерживающие такой вид соединения для улучшения воспроизведения низких и высоких частот. Когда используется би-ампинг, АV-ресивер способен поддерживать максимум 5.1-канальную систему, т.к. один усилитель используется для ВЧ/СЧ-секции фронтальных колонок, а другой — для НЧ-секции. Размещение акустических систем и звуковые эффекты при этом точно такие же, как в 5.1-канальной системе, не использующей би-ампинг.

Если вы подсоединили би-ампингом ресивер к акустическим системам, поддерживающим би-ампинг, подключение задних тыловых АС, верхних АС и мощный выход на ZONE 2 невозможен.

- В Разделе «Комбинации акустических систем» — «Speaker combinations» (стр.13) приведены более подробные описания примеров.

- 1,2 Фронтальные АС (подключение би-ампингом)
- 3 Центральная АС
- 4,5 Боковые АС
- 6 Активный сабвуфер

Комбинации акустических систем

- В любой из комбинаций возможно подключение до двух активных сабвуферов.

Число каналов АС	ФРОНТАЛЬНЫЕ	ЦЕНТРАЛЬНЫЙ	БОКОВЫЕ	ЗАДНИЕ ТЫЛОВЫЕ	ВЕРХНИЕ	BI-AMP	ZONE 2 (ZONE SPEAKER) (стр. 20)
2.1 каналов	✓					✓ (*1)	✓ (*1, 2)
3.1 каналов	✓	✓				✓ (*1)	✓ (*1, 2)
4.1 каналов	✓		✓			✓ (*1)	✓ (*1, 2)
5.1 каналов	✓	✓	✓			✓ (*1)	✓ (*1, 2)
6.1 каналов	✓		✓	✓(*3)			✓
7.1 каналов	✓	✓	✓	✓(*3)			✓
2.1.2 каналов	✓				✓(*4)		✓
3.1.2 каналов	✓	✓			✓(*4)		✓
4.1.2 каналов	✓		✓		✓(*4)		✓
5.1.2 каналов	✓	✓	✓		✓(*4)		✓

(*1) Можно выбрать или Bi-AMP или ZONE SPEAKER.

(*2) Можно выбрать два комплекта колонок ZONE SPEAKER —ZONE 2A и ZONE 2B. (североамериканские модели)

(*3) При воспроизведении аудио через выход ZONE SPEAKER, на задние тыловые колонки звук не выдается.

(*4) При воспроизведении аудио через выход ZONE SPEAKER, на верхние колонки звук не выдается.

Шаг 2: Подсоединение акустических систем

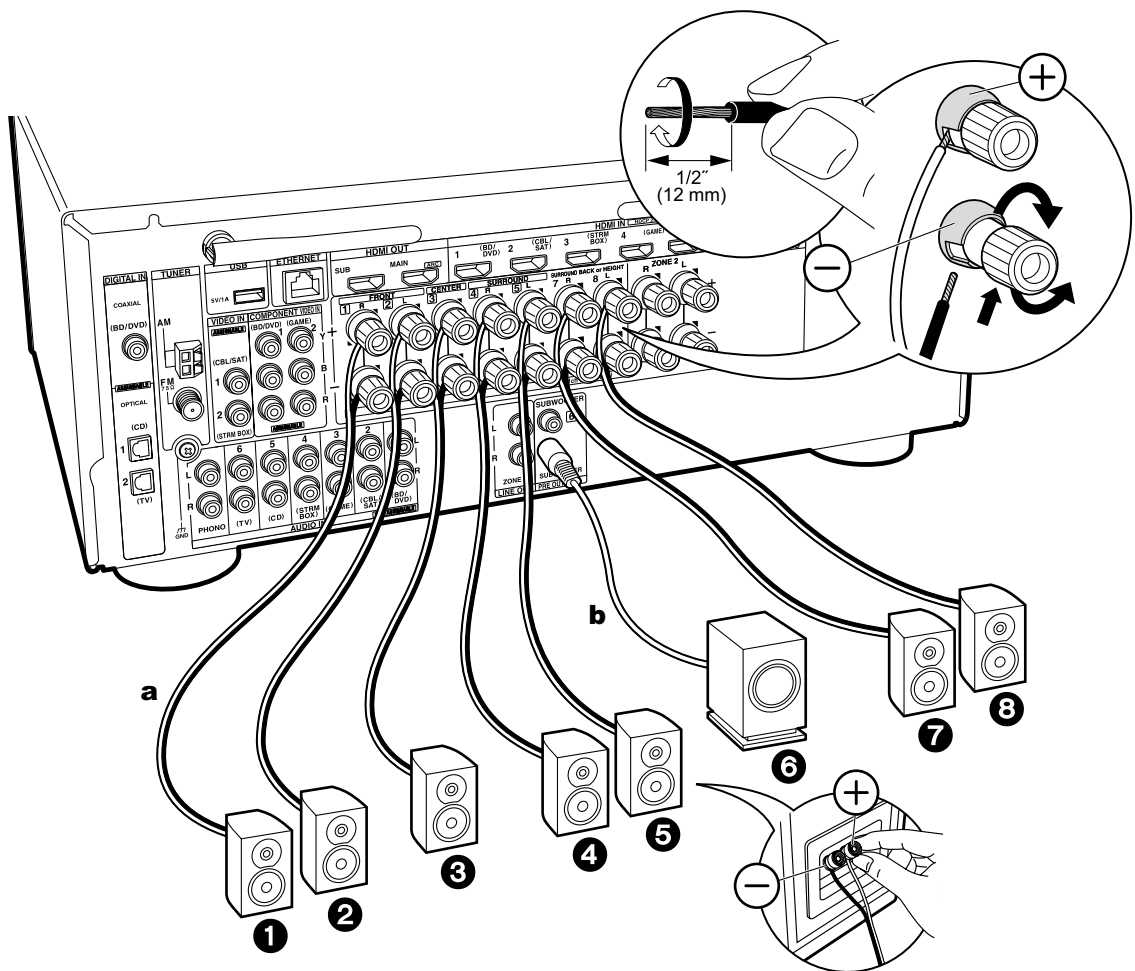

a Колоночный кабель, **b** Сабвуферный кабель

Стандартные подсоединения (стр. 8 – 11)

Можно подсоединить до двух активных сабвуферов. На оба разъема SUBWOOFER PRE OUT выдается один и тот же сигнал. Прделайте правильные соединения клемм ресивера с клеммами акустических систем (+ с + и - с -) для каждого канала. Если при подсоединении перепутать фазу, то басовый отклик будет серьезно ослаблен.



Настройка

- Настройки конфигурации АС, которые вы подсоединили, необходимо проделать в соответствии с процедурой «Первоначальной настройки» — «Initial Setup», в меню «1. AccuEQ Room Calibration» (стр. 24).
- Если имеются колонки с импедансом от 4 Ом до 6 Ом, после завершения первоначальной настройки необходимо ее проделать некоторые настройки в меню «Setup». Нажмите кнопку «звездочка» на пульте, выберите «2. Speaker» — «Configuration» и задайте значение «Speaker Impedance» в «4ohms».

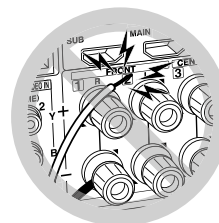

Убедитесь, что зачищенные провода не разлохмачены и не вылезают из-под клемм при подключении. Если голые провода касаются задней панели устройства или имеется короткое замыкание плюсового + и минусового - концов кабеля, это может привести к срабатыванию схемы защиты.

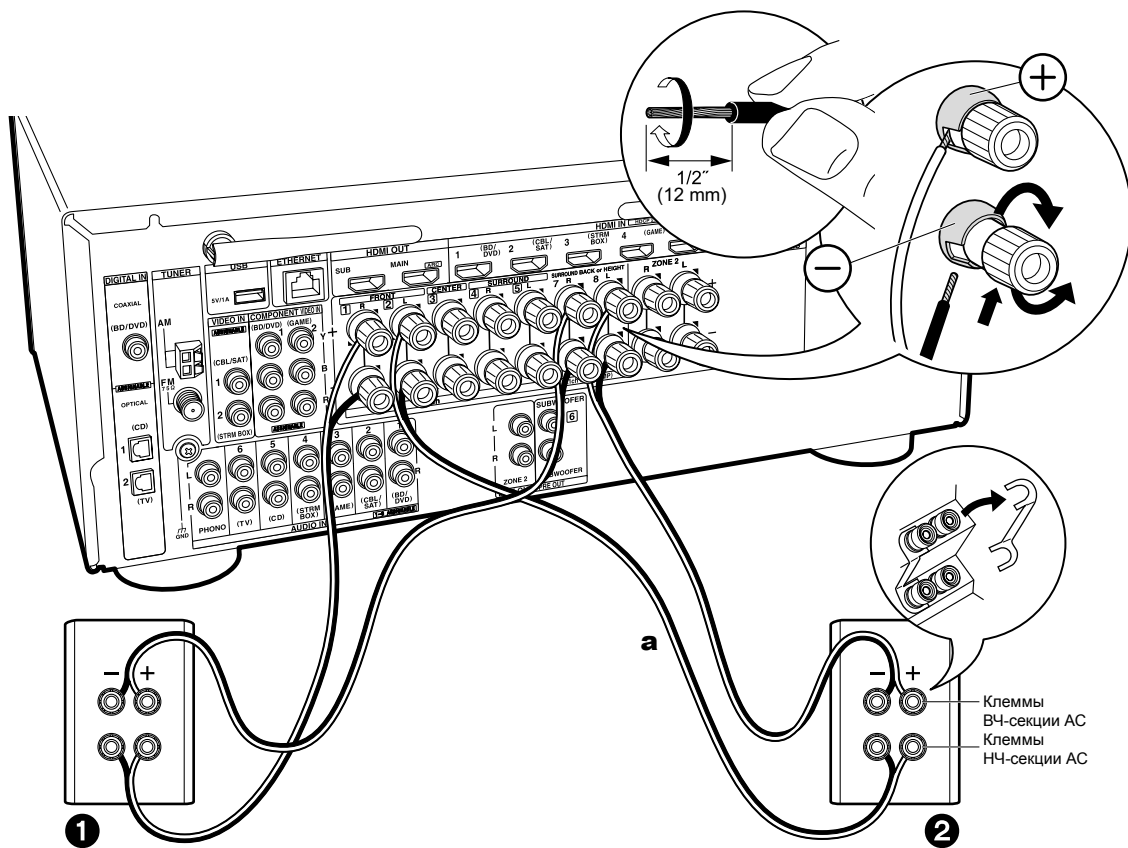

a Колоночный кабель

Подсоединение акустических систем Би-ампингом (Bi-Amping — стр. 12)

Убедитесь, что вы удалили закорачивающие пластины, которые объединяют высокочастотные и низкочастотные динамики на фронтальных АС. Смотрите Раздел «Standard Connections (стр. 8 - 11)» и (стр. 14) чтобы подсоединить центральную АС, тыловые АС и активный сабвуфер. Подсоедините фронтальные АС, поддерживающие соединение би-ампингом, к клеммам FRONT и к клеммам SURROUND BACK или HEIGHT.

- При соединении би-ампингом обращайтесь к инструкции на ваши АС.



Настройка

- Для подключения би-ампингом необходимо изменить некоторые установки. Выберите «Yes» в окне «Bi-Amp» в меню «1. AccuEQ Room Calibration» (стр. 22) в меню «Первоначальной настройки» — «Initial Setup».
- Если имеются колонки с импедансом от 4 Ом до 6 Ом, после завершения первоначальной настройки необходимо ее проделать некоторые настройки в меню «Setup». Нажмите кнопку «звездочка» на пульте, выберите «2. Speaker» — «Configuration» и задайте значение «Speaker Impedance» в «4ohms».

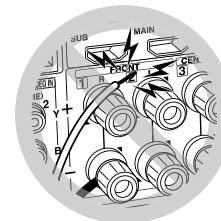

Убедитесь, что зачищенные провода не разлохмачены и не вылезают из-под клемм при подключении. Если голые провода касаются задней панели устройства или имеется короткое замыкание плюсового + и минусового концов кабеля, это может привести к срабатыванию схемы защиты.

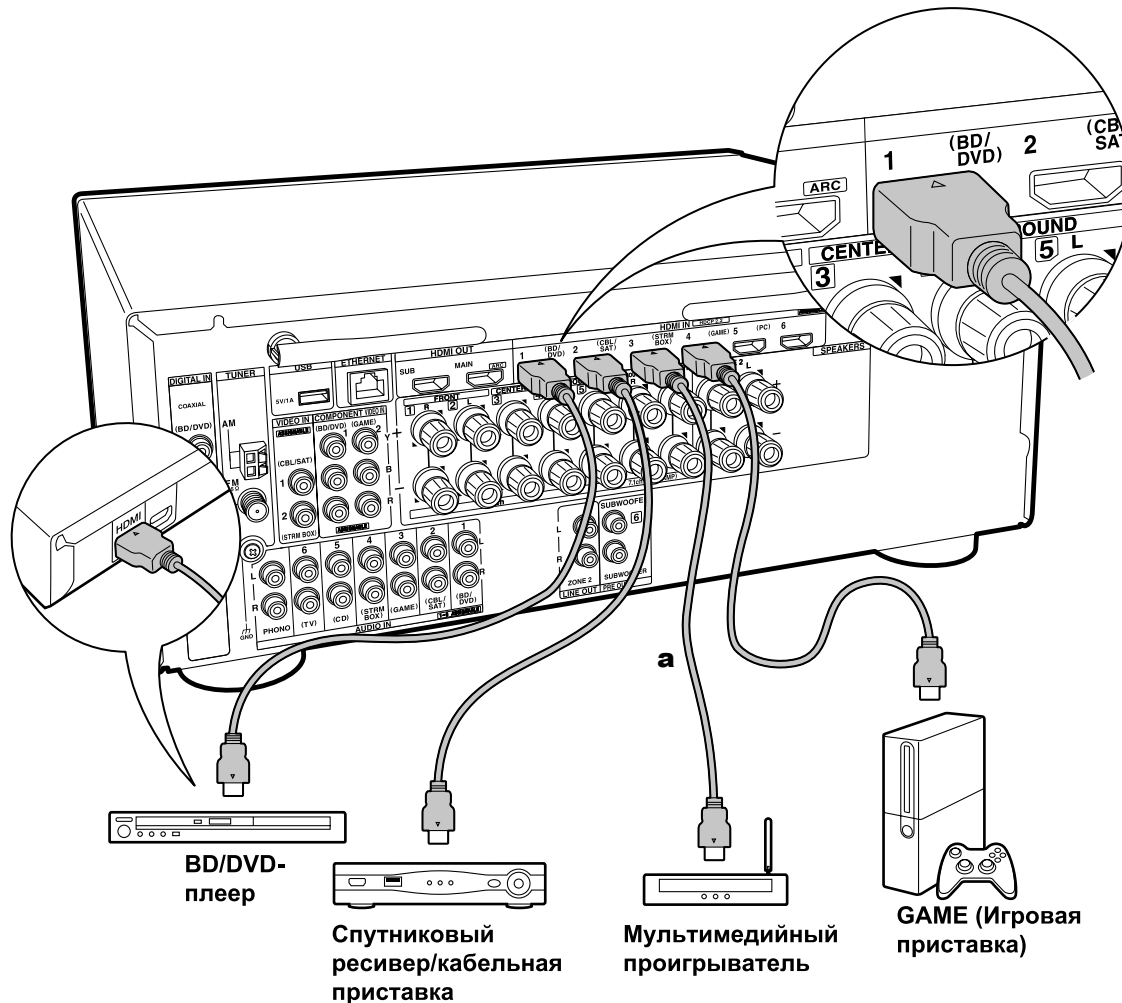

2. Подключение HDMI AV компонентов

Это пример подключения аудио/видео компонентов, оснащенных HDMI разъемом. При выполнении подключения аудио/видео компонентов, соответствующих стандарту CEC (Consumer Electronics Control)*, вы сможете воспользоваться такими функциями как HDMI CEC и HDMI Standby Through, которые позволят вам воспроизвести видео и аудио сигнал AV компонентов на телевизоре при переключении самого компонента в режим ожидания.

- Для воспроизведения видео материала 4K или 1080p используйте высокоскоростной HDMI кабель.



Настройка

- Имейте в виду, что «HDMI CEC» автоматически переводится в положение «On» если вы выбрали «Yes» в «5. Audio Return Channel» (стр. 25) в меню «Первоначальной настройки» - Initial Setup. Если вы выбрали «No, Skip», то для использования функций HDMI CEC и HDMI Standby Through, необходимы дополнительные настройки в меню Setup после завершения этапа «Первоначальной настройки» — Initial Setup. Нажмите кнопку «звездочка» на пульте, и выберите «5. Hardware» — «HDMI» и установите «HDMI CEC» в положение «On» чтобы активировать HDMI CEC.
- Для воспроизведения окружающего звука, например, Dolby Digital, необходимо выбрать настройку «Bitstream output» на подключенном Blu-ray Disc проигрывателе или другом устройстве.

(*) Функция HDMI CEC: с ее помощью можно управлять такими функциями, как связь переключения входов с помощью селектора с плеерами, удовлетворяющими стандарту CEC, выбирать выдачу аудио от телевизора или от этого ресивера, а также регулировать громкость с пульта телевизора, совместимого с CEC, или автоматически переводить ресивер в режим standby при выключении телевизора.

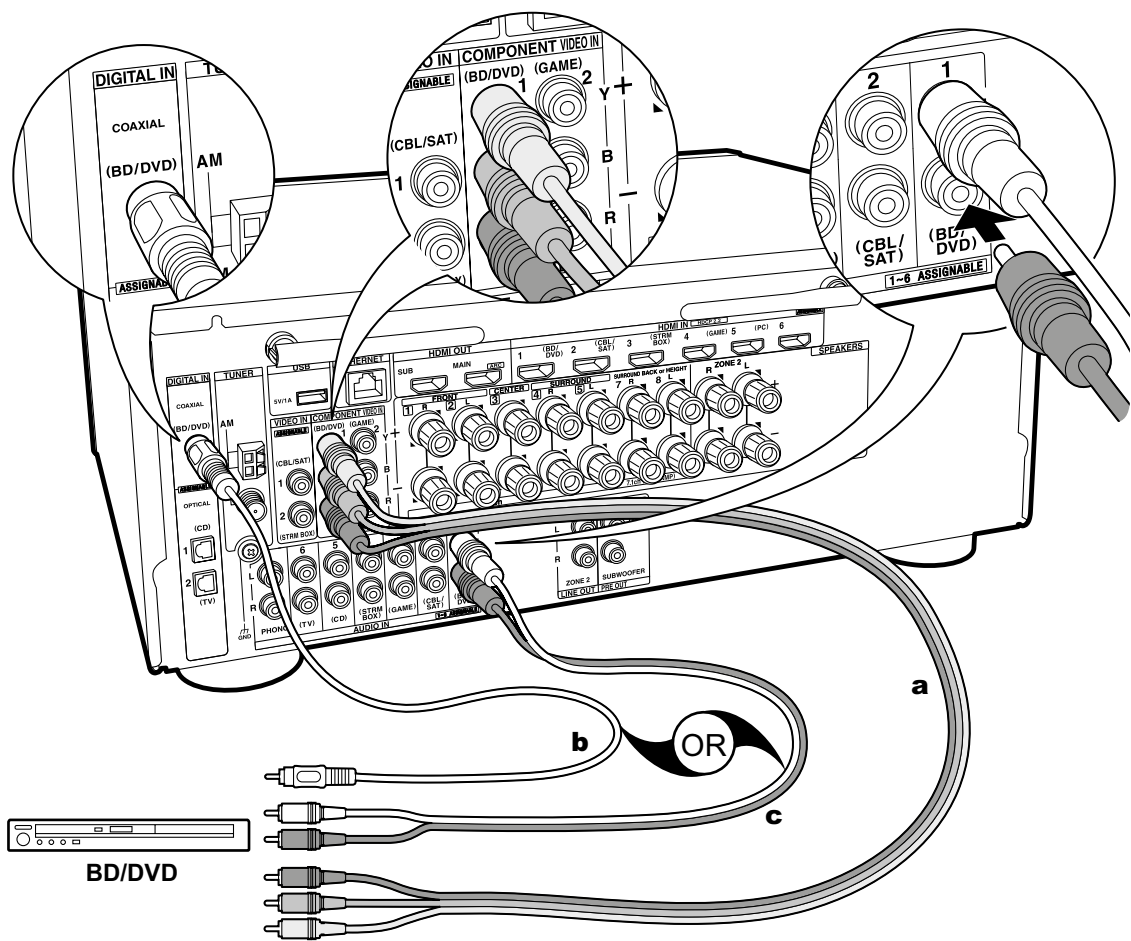

a Аналоговый видео кабель, **b** Цифровой коаксиальный кабель

3. Подключение AV компонентов без интерфейса HDMI

Это пример соединения с AV-компонентами, не имеющими HDMI разъемов. Подключения для AV-компонентов следует делать в соответствии с разъемами, которые они имеют. Когда видео вход подключен к разъему BD/DVD, входное соединение для аудио также должно быть на разъеме BD/DVD и так далее, так чтобы вы подключали видео вход на разъемы с таким же именем, как и входные аудио разъемы. Имейте в виду, что входные видео сигналы, поступающие на разъем VIDEO IN или COMPONENT VIDEO IN будут преобразованы в сигналы HDMI и будут выдаваться на HDMI выходной разъем.

- Для воспроизведения цифрового окружающего звука, включая Dolby Digital, вы должны сделать соединение для аудио сигналов с помощью цифрового коаксиального или оптического кабеля.
- Можно изменить назначение входных разъемов, которые вы видите на рисунке слева, так что вы можете также подсоединиться к любому другому разъему кроме BD/DVD. Подробности можно узнать в расширенной инструкции пользователя — Advanced Manual.



Настройка

- Разъемы COMPONENT VIDEO IN совместимы только с видео сигналами с разрешением 480i или 576i. Если вы соединяете источник с входом COMPONENT VIDEO IN, задайте выходное разрешение плеера 480i или 576i. Выберите интерфейс, если нет варианта для 480i, и т.п. Если ваш плеер не поддерживает на выходе разрешение 480i или 576i, используйте входные разъемы VIDEO IN.
- Для воспроизведения цифрового окружающего звука, включая Dolby Digital, на подключенной кабельной приставке, проигрывателе дисков или другом устройстве, аудио выход должен быть установлен в режим «Bitstream output».

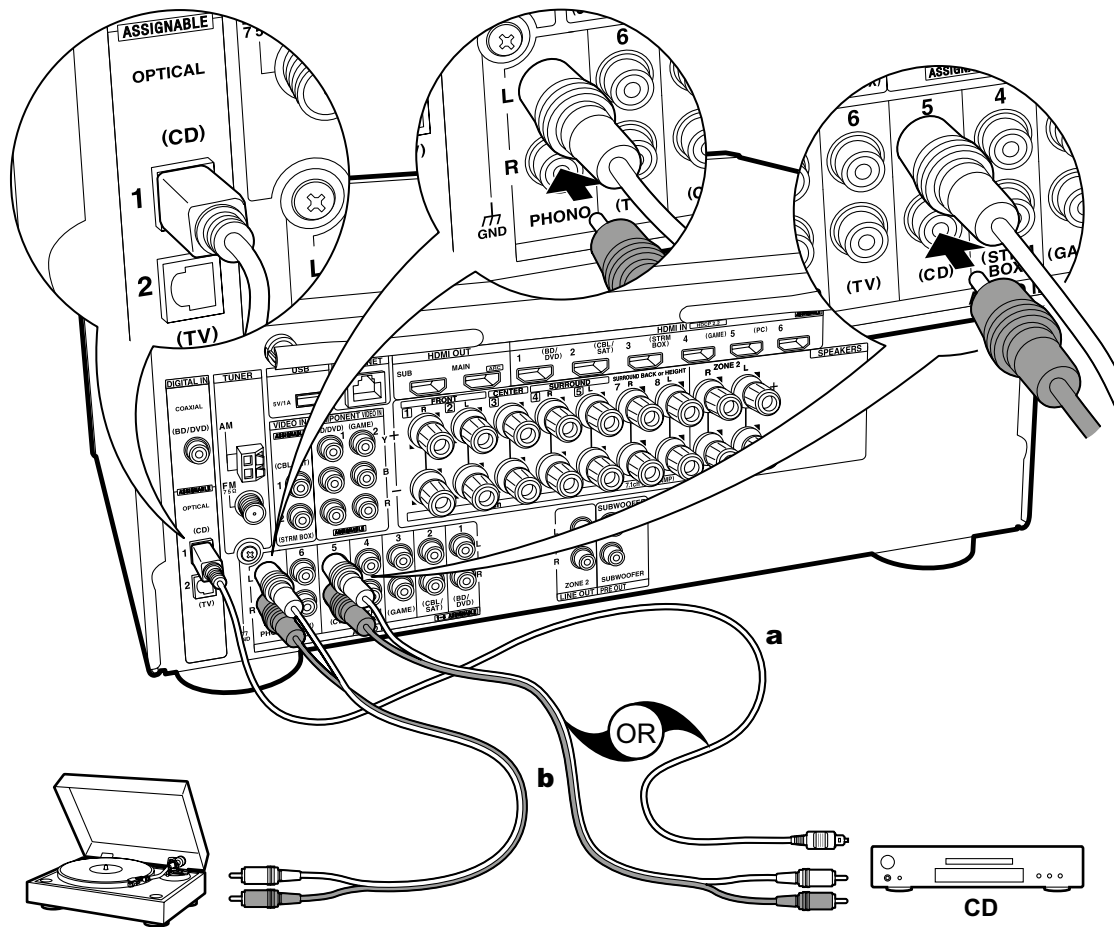

a Цифровой оптический кабель, **b** Аналоговый аудио кабель

4. Подключение аудио компонентов

Это пример подсоединения аудио компонента. Подключите CD проигрыватель, используя цифровой коаксиальный кабель или аналоговый аудио кабель. Вы также можете подключить проигрыватель виниловых грампластинок, если у него головка звукоснимателя типа MM к разъемам PHONO.

- Если проигрыватель виниловых грампластинок имеет встроенный эквалайзер (фонокорректор), его можно подключать в другой разъем AUDIO IN. Далее, если проигрыватель виниловых грампластинок использует головку звукоснимателя типа MC, необходимо установить внешний фонокорректор (аудио эквалайзер), совместимый с головкой звукоснимателя типа MC, между ресивером и проигрывателем, а затем подключить его к любому разъему AUDIO IN, но не к PHONO разъему.

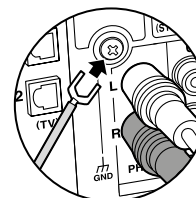

Если проигрыватель виниловых грампластинок имеет провод заземления, подсоедините его к клемме GND на ресивере.

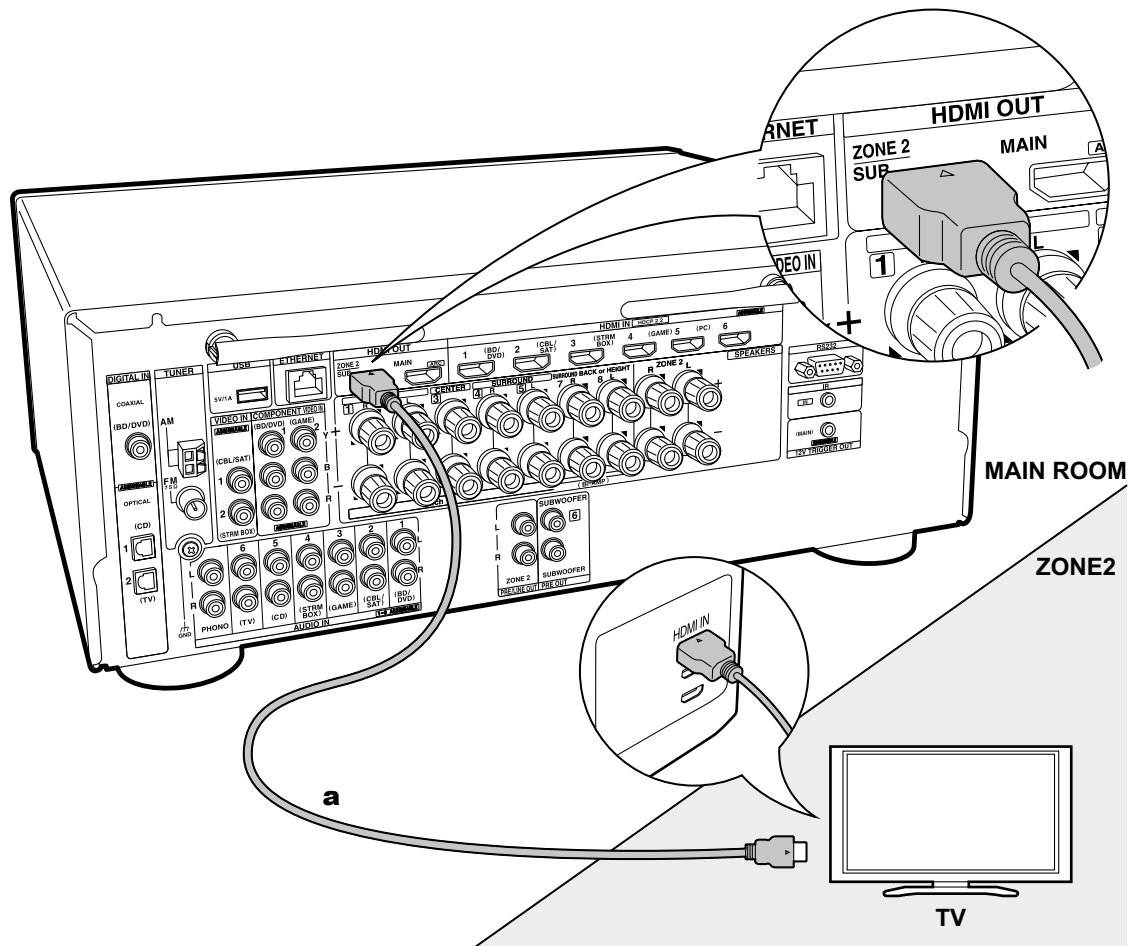

a HDMI кабель

5.Мультizonные соединения — 1 (ZONE 2 TV)

Вы можете наслаждаться контентом с Blu-ray плеера на телевизоре с входным разъемом HDMI, установленным в отдельном помещении (ZONE 2), путем воспроизведения на Blu-ray-плеере в главной комнате (где он находится), или воспроизводя контент с другого AV-компонента. На телевизоре в отдельной комнате можно смотреть видео только с устройств, подключенных к разъемам HDMI IN1 — IN3.



Настройка

- Для подключения телевизора во второй комнате необходимо изменить некоторые установки в меню Initial Setup, «4. Multi Zone Setup» (стр. 25).
- Аудио сигнал с внешних AV-компонентов можно выдать во вторую зону только когда звук аналоговый или в формате 2-канального PCM аудио сигнала. Может также понадобится преобразование выходного аудио сигнала с AV компонента для вывода его в формате PCM.

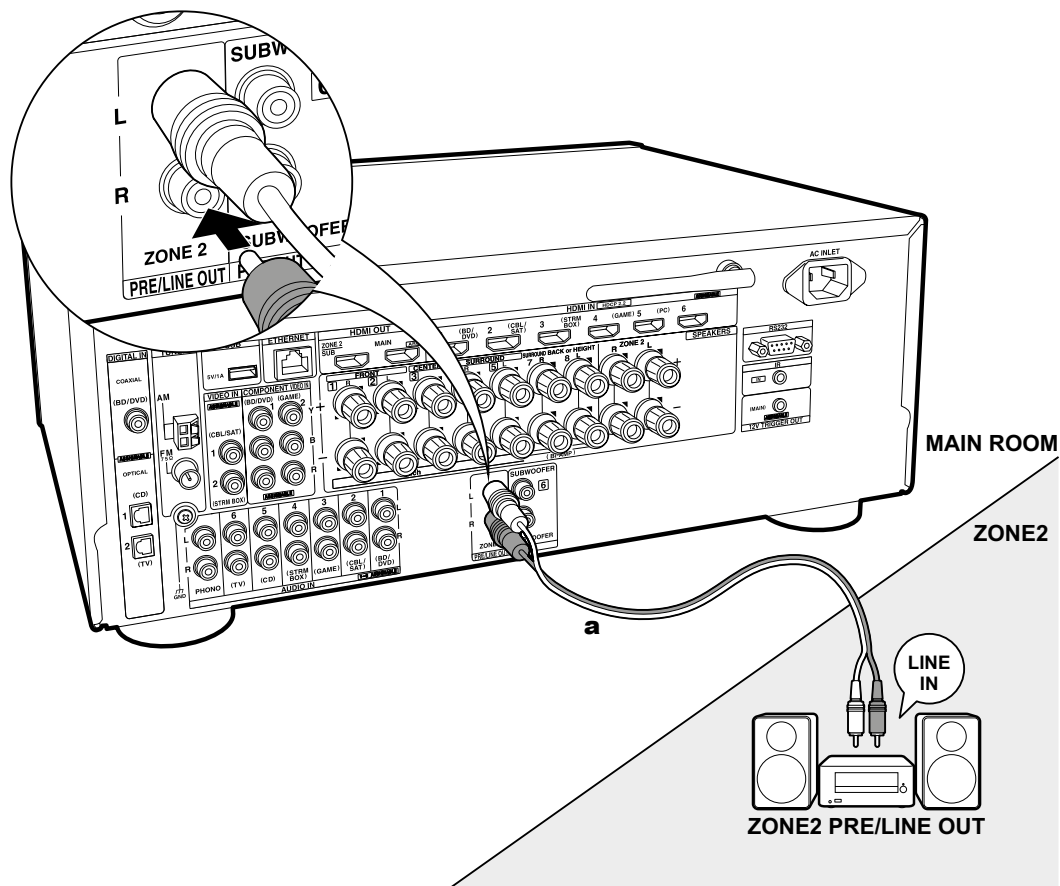

a Аналоговый аудио кабель

6.Мультизонные соединения — 2 (ZONE 2 PRE/LINE OUT)

Можно слушать воспроизведение 2-канального аудио источника в отдельной комнате через колонки, подключенные к выходам усилителя мощности или интегрированного усилителя. Например, можно воспроизводить диски Blu-ray-плеером на 7.1-канальной системе в главной комнате (где этот ресивер расположен) и еще слушать интернет-радио в отдельной комнате (ZONE 2).

ZONE 2 LINE OUT — линейный выход на ZONE 2. Для этого надо подключить линейный выход ZONE 2 PRE/LINE OUT ресивера к линейному входу LINE IN усилителя мощности или интегрированного усилителя в отдельной комнате с помощью аналогового аудио кабеля.

Соединения с AV-компонентом
Подсоедините внешний AV-компонент к входам HDMI IN 1 – 3, если вы хотите подать его сигнал в ZONE 2. Если внешний AV-компонент не имеет разъемов HDMI, проделайте соединение с помощью аналогового аудио кабеля или цифрового оптического, либо коаксиального кабеля.

- Настройка**
- Для подключения AV-компонента к второй комнате необходимо изменить некоторые установки в меню Initial Setup, «4. Multi Zone Setup» (стр. 25).
 - Аудио сигнал с внешних AV-компонентов можно выдать во вторую зону только когда звук аналоговый или в формате 2-канального PCM аудио сигнала. Может также понадобиться преобразование выходного аудио сигнала с AV компонента для вывода в формате PCM.

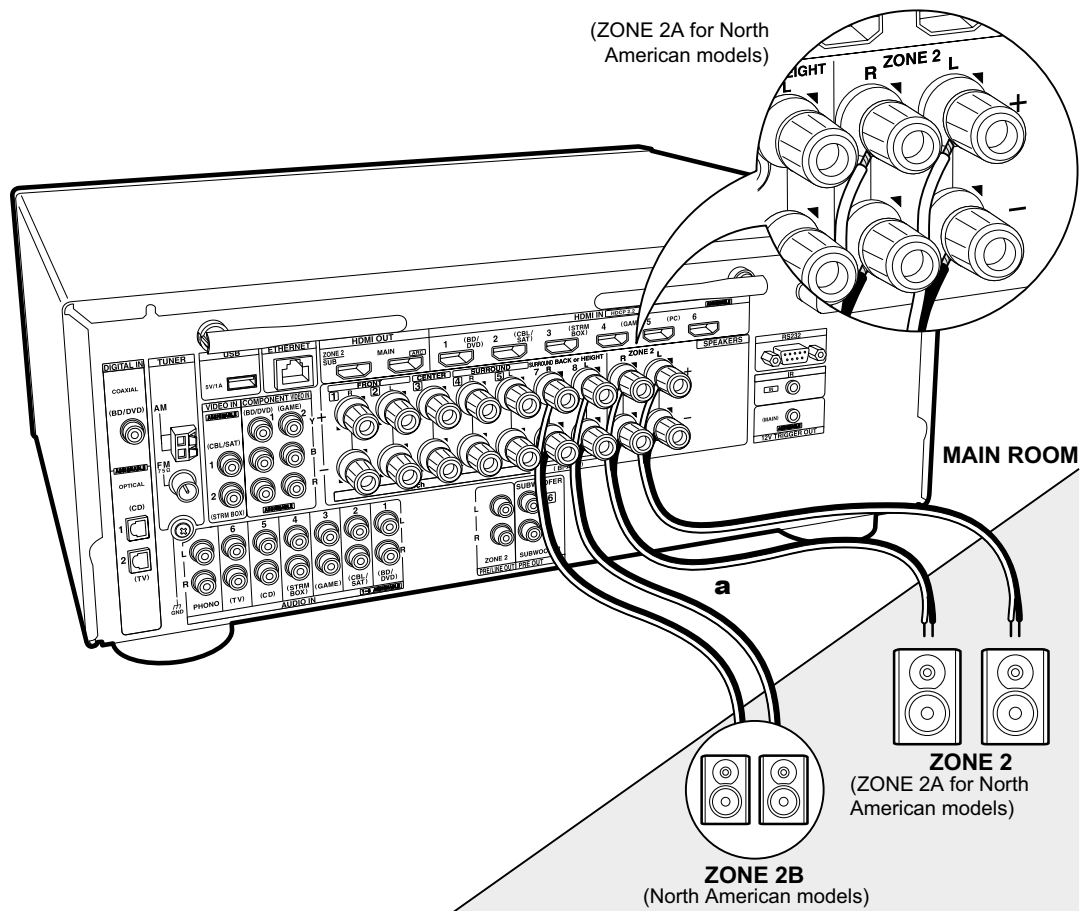

a Колоночный кабель

7.Мультизонные соединения — 3 (ZONE SPEAKER) — акустические системы в отдельной зоне

Вы можете наслаждаться 2-канальным звуком в отдельном помещении, например, воспроизводить диск Blu-ray-плеером в главной комнате (где этот ресивер расположен) и еще слушать интернет-радио через дополнительные колонки в отдельной комнате (ZONE 2).

- Когда используется соединение Bi-Amping (двухполосное усиление) для фронтальных колонок, Вы не сможете выдать выходной сигнал на AC в ZONE 2.
- При выдаче аудио через разъемы ZONE SPEAKER, в главной комнате звук на задние тыловые или верхние колонки не выдается.

ZONE 2 (ZONE 2A для североамериканских моделей)

Подключите внешний AV-компонент к разъемам HDMI IN1 - IN3, если вы хотите выдать сигнал с него на ZONE 2. Если внешний AV-компонент не имеет разъемов HDMI, проделайте соединение с помощью аналогового аудио кабеля или цифрового оптического, либо коаксиального кабеля.

(Для североамериканских моделей) ZONE 2B

Вы можете выдать тот же самый аудио сигнал, который описан в разделе ZONE 2A, на еще одну пару колонок, установленных в ZONE 2B. В этом случае в зонах ZONE 2 A/B можно использовать только AC с импедансом от 8 Ом до 16 Ом. Такое соединение невозможно, если у вас подключены верхние AC или задние тыловые AC.



Настройка

- Требуется настройка в меню «Первоначальной настройки» - «Initial Setup», «4. Multi Zone Setup» (стр. 21), чтобы использовать эту функцию.
- Для того, чтобы использовать выход на две пары колонок ZONE 2A+B, задайте значение «Zone 2 A + B» в меню «Zone Speaker» в подменю «1. AccuEQ Room Calibration» (стр. 24) в меню Initial Setup.
- Аудио сигналы с внешних AV компонентов могут быть выданы в ZONE 2 только когда входной сигнал аналоговый или же 2-канальный PCM. Если вы подключили AV-компоненты к ресиверу с помощью HDMI кабеля, цифрового оптического кабеля или цифрового коаксиального кабеля, может понадобиться изменить настройки на AV компонентах так, чтобы их выходные сигналы были в формате PCM, если вы хотите получить звук в ZONE 2.

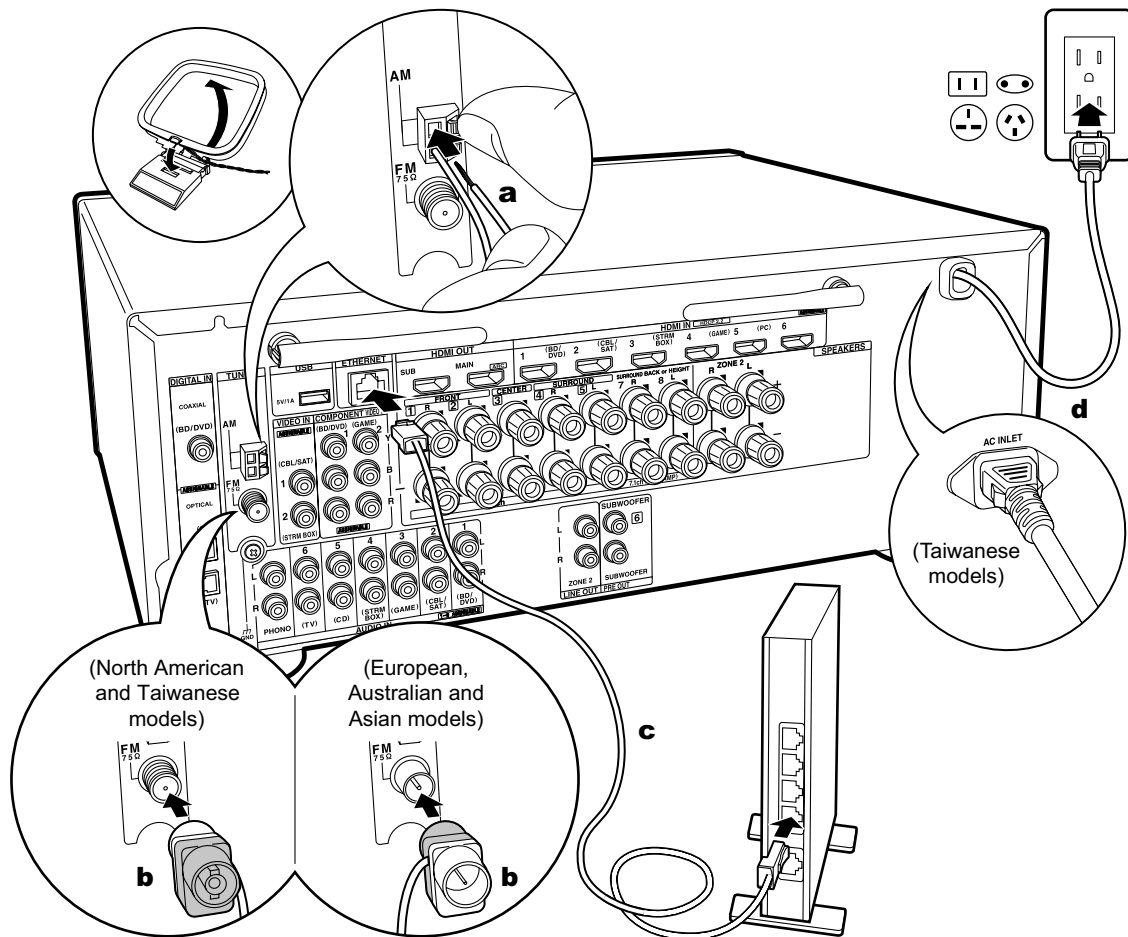

a Рамочная AM антенна, **b** Антенна FM, **c** Кабель Ethernet, **d** Кабель питания

8. Подключение других кабелей

Схема подключения антенны

Подключите входящую в комплект FM антенну к разъему TUNER FM 75. Перемещайте FM антенну во время радиовещания для наилучшего приема сигнала.

Схема подключения к сети

Подключите устройство к сети с помощью проводного соединения LAN или Wi-Fi (беспроводного соединения). После подключения устройства к сети вы сможете наслаждаться различными интернет службами и радиовещанием. В случае выполнения проводного подключения воспользуйтесь кабелем Ethernet, подключенным к порту ETHERNET, как показано на следующем рисунке. Для подключения по Wi-Fi выберите значение «Wireless» (Беспроводное) в параметре «3.Network Connection» (Сетевое подключение) (Стр. 25) в меню Initial Setup (Первоначальная настройка), выберите способ настройки и следуйте экранным инструкциям для конфигурации этого подключения.

Подключение кабеля питания

Кабель питания следует подключать только по завершении выполнения всех подключений.

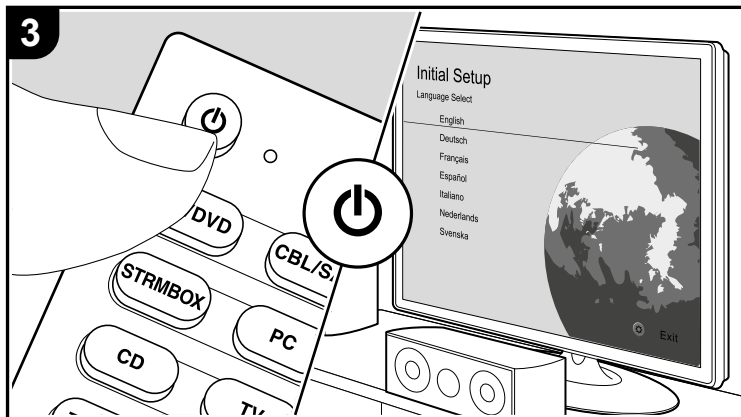
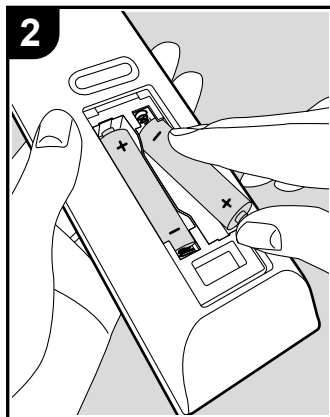
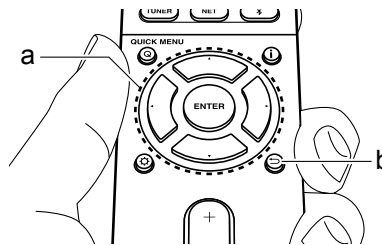
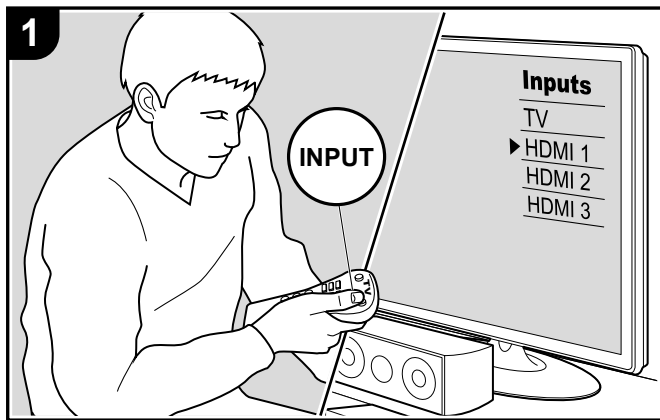

- Североамериканские, европейские и азиатские модели оснащаются съемным сетевым шнуром. Подсоединяйте сетевой шнур сначала к разъему AC INLET на ресивере, а потом к настенной розетке. Всегда первым отсоединяйте вилку от настенной розетки при отсоединении ресивера от питания.

Первоначальная настройка с помощью мастера установки Auto Start-up Wizard



Первоначальная настройка запускается автоматически.

Когда вы включаете ресивер в первый раз, процедура «Начальная Настройка» — Initial Setup автоматически показывается на экране ТВ, чтобы вы могли сделать все установки параметров, необходимые для запуска с помощью простых шагов после появления указания на экране.

1. Переключите вход телевизора на назначенный вход этого устройства.
 2. Вставьте батарейки в пульт дистанционного управления устройства.
 3. Нажмите кнопку  на пульте ДУ, чтобы включить устройство. Автоматически будет отображена страница настроек Initial Setup, где вы с легкостью сможете выполнить настройки для начала работы.
 4. Следуйте экраным инструкциям для выбора параметра с помощью курсорных кнопок на пульте ДУ и нажмите кнопку ENTER для подтверждения выбора. Для возврата к предыдущему меню нажмите кнопку RETURN .
- Если вы завершили выполнение настройки на полпути или решили изменить какие-либо параметры в ходе Initial Setup, нажмите кнопку «звездочка» на пульте ДУ и выберите «7.Miscellaneous» - «Initial Setup» (Прочее — Первоначальная настройка) в меню Setup и нажмите кнопку ENTER.

■ 1. Калибровка акустики в помещении AccuEQ

Расположите настроечный микрофон в местоположении слушателя, который измерит данные отправленных громкоговорителями тестовых сигналов, а затем автоматически настроит оптимальный уровень громкости, частоту кроссовера и расстояние для каждого из них. Эта функция также автоматически отрегулирует настройки эквалайзера, корректирующие помехи, которые могут возникнуть из-за акустических условий в комнате.

- Выполнение калибровки занимает от 3 до 12 минут. Во время измерений громкоговорители издают тестовый сигнал на максимальном уровне громкости, поэтому рекомендуем предупредить об этом окружающих.

Соблюдайте тишину во время измерений.

- Если вы подключили сабвуфер, проверьте уровень громкости и мощность сабвуфера. Воспроизводимые сабвуфером низкие частоты могут быть недостаточно выраженными, поэтому установите уровень громкости на половину шкалы.
- Если питание устройства неожиданно отключилось, то, возможно, провода колоночных кабелей коснулись задней панели, и в результате сработала схема защиты. Надежно закрепите все жилы кабелей, так чтобы они не выпадали из разъемов после подключения.

1. Подключите входящий в комплект настроечный микрофон к разъему SETUP MIC устройства и расположите его в зоне прослушивания. Если вы планируете установить настроечный микрофон на треножную подставку, то расположите его, как показано на рисунке.

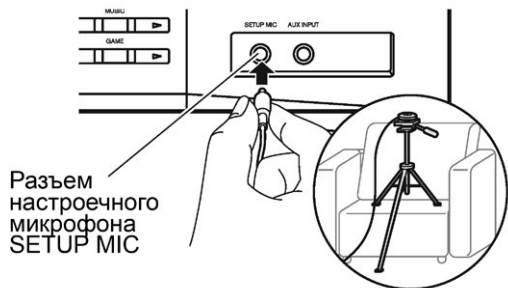

2. Выберите конфигурацию подключенных громкоговорителей.

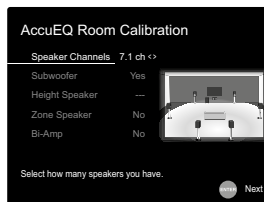

Изображение на дисплее будет изменяться при выборе количества каналов в параметре «Speaker Channels» (Каналы громкоговорителей), поэтому отслеживайте эти изменения при выполнении настроек. Также, воспользуйтесь этой страницей для выбора подключения сабвуфера.

- После подключения сабвуфера, проверьте уровень громкости и мощность сабвуфера. Воспроизводимые сабвуфером низкие частоты могут быть недостаточно выраженными, поэтому измените их уровень громкости наполовину.
3. Тестовые сигналы будут издаваться громкоговорителями. Но до этого устройство определит подключенные громкоговорители и наличие шумов в помещении.
 4. После отображения на дисплее данных выполненных замеров выберите «Next» (Далее) и нажмите кнопку ENTER на пульте ДУ. Громкоговорители еще раз издадут тестовый сигнал, и устройство автоматически выполнит настройки, например, оптимального уровня громкости и частоты кроссовера.
 5. По завершении выполнения замеров на дисплее будут отображены все результаты. С помощью курсорных кнопок ◀/▶ на пульте ДУ проверьте выполненные настройки. Нажмите кнопку ENTER при выборе «Save» (Сохранить) для сохранения настроек.
 6. Определите, будут ли включены/выключены функции эквалайзера, корректирующие помехи, которые могут возникнуть из-за акустических условий в комнате. При включении этой функции рекомендуем

выбрать значение «On (All Channels)» (Вкл. — Все каналы), и отключить только фронтальные громкоговорители значением «On (Except Front Left / дум выбрать значение «On (All Channels)» (Вкл. — Все каналы), и отключить только фронтальные громкоговорители значением «On (Except Front Left / Right)» (Вкл. — Кроме фронтальных левого/правого громкоговорителей).

7. Отключите настроечный микрофон.

■ 2. Подключение источника сигнала

Проверьте правильность подключения каждого источника входного сигнала. Следуйте инструкциям, выберите нужный вход, запустите воспроизведение выбранного проигрывателя и определите, будут ли отображаться различные изображения во время воспроизведения звука.

■ 3. Сетевые подключения

Настройте Wi-Fi подключение с помощью точки доступа, например, беспроводного маршрутизатора LAN. Доступны следующие два способа подключения по Wi-Fi: «Scan Networks» (Сканирование сети): Выполняет поиск точки доступа с устройства. Заранее выясните SSID точки доступа. «Use iOS Device (iOS7 or later)» (Использование iOS устройства — iOS7 или более позднего): Настройте совместный доступ iOS устройства и данного ресивера по Wi-Fi.

При выборе значения «Scan Networks» (Сканирование сети) доступны два варианта подключений. Проверьте следующие пункты:

«Enter Password» (Введите пароль): Введите пароль (ключ) для подключения к точке доступа.

«Push Button» (Нажать кнопку): Если точка доступа оснащена кнопкой автоматического подключения, то выберите это значение для подключения к точке доступа без ввода пароля.

- Если SSID точки доступа не отображается, то на дис-

плее с доступными SSID выберите «Other» (Другой) с помощью кнопки ► на пульте ДУ и нажмите кнопку ENTER, затем следуйте экранным инструкциям.

Keyboard input (Ввод с клавиатуры):

Для переключения регистра ввода букв выберите «A/a» на дисплее и нажмите кнопку ENTER. Определите, будет ли пароль скрыт знаками «*» или отображаться в виде обычного текста, нажмите кнопку MEMORY на пульте ДУ. Нажмите кнопку CLEAR для удаления всех введенных символов.

- Privacy policy (Политика конфиденциальности):

Во время выполнения настройки сети на странице подтверждения будет отображен запрос на согласие с политикой конфиденциальности. Выберите значение «Yes» (Да) и нажмите кнопку ENTER для подтверждения вашего согласия.

■ 4. Multi Zone Setup — настройка мультizonного режима

Если вы хотите слушать аудио в еще одной комнате, помимо основного зала, выберите способ выдачи звука для отдельной комнаты (ZONE 2).

Если у вас есть колонки в отдельной комнате, подключенные колоночным кабелем, выберите «Using AV Receiver». Если же у вас в отдельной комнате есть предварительно подключенный аналоговый аудио кабелем усилитель, то выберите вариант «with External Premain Amplifier».

Если вы собираетесь подключить телевизор в отдельной комнате (ZONE 2), тогда при выводе в строке меню предложения «Would you be using TV in 2nd room?», выберите «Yes».

■ 5. Audio Return Channel (канал возврата аудио сигнала)

Если вы подключили телевизор, который поддерживает функцию ARC, выберите значение «Yes» (Да). Функция ARC устройства позволит прослушать аудио сигнал телевизора через динамики устройства.

- При выборе значения «Yes», функция HDMI CEC будет активирована и энергопотребление устройства в режиме ожидания будет увеличено.

Воспроизведение сигнала с AV компонентов

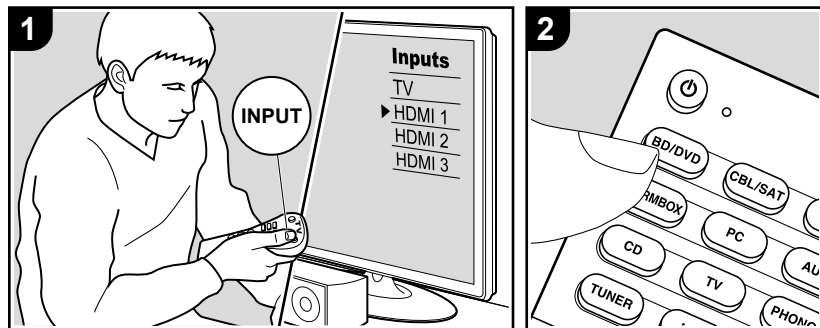

Основные операции

Вы можете воспроизводить звук с аудио/видео компонентов, таких как Blu-ray плееры через этот ресивер.

- Когда телевизор подсоединен к разъему HDMI OUT SUB, нажмите кнопку Q (стр. 6) на пульте и задайте параметр «Other» — «HDMI Out» в положение либо «SUB», либо «MAIN».

Проделайте следующую процедуру, когда ресивер включен.

1. Переключите вход телевизора на назначенный вход этого ресивера.
2. Нажмите кнопку селектора входного сигнала (а) на пульте ДУ с тем же названием, что и разъем к которому вы подключили проигрыватель. Например, нажмите кнопку BD/DVD для запуска воспроизведения проигрывателя, подключенного к разъему BD/DVD. Нажмите кнопку TV для прослушивания звука телевизора. Нажмите кнопку TV для прослушивания звука с телевизора. Для запуска воспроизведения с устройства,

подсоединного к входу AUX INPUT AUDIO/HDMI на передней панели, нажмите кнопку AUX.

- Обратите внимание на то, что при включенной функции CEC link, входной сигнал автоматически переключится при подключении к ресиверу с помощью HDMI кабеля телевизора с функцией CEC.
3. Запустите воспроизведение на AV компоненте.

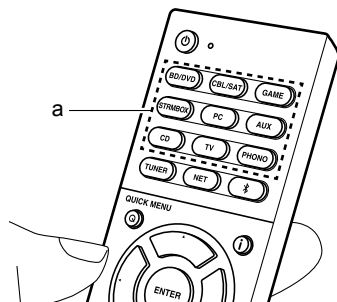

Воспроизведение через BLUETOOTH®

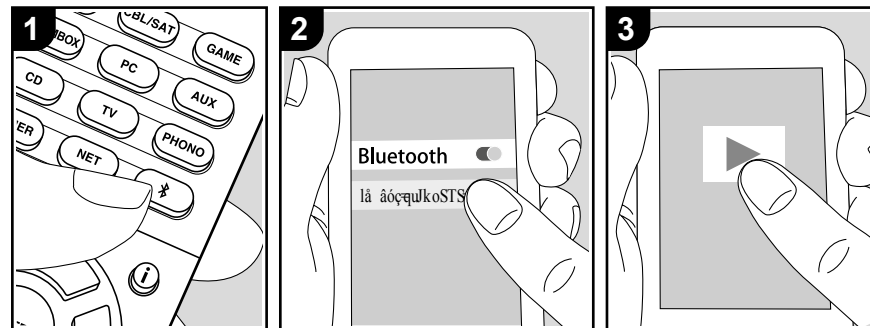

Вы можете воспроизводить музыку со смартфона или другого устройства, оснащенного беспроводной технологией Bluetooth. Выполните следующую процедуру, когда ресивер включен.

Сопряжение

1. После нажатия кнопки * на пульте ДУ на дисплее будет отображено сообщение «Now Pairing» (Выполняется сопряжение) и будет активирован режим сопряжения.
2. Включите функцию BLUETOOTH на устройстве с технологией BLUETOOTH, затем выберите данное устройство из списка отображаемых устройств. При запросе введите пароль — «0000».

- Этот ресивер будет отображаться на дисплее как «Onkyo TXNR676 XXXXXX».
- Для подключения другого BLUETOOTH устройства нажмите и удержите в нажатом положении кнопку * во время отображения сообщения «Now Pairing» (Выполня-

ется сопряжение) на дисплее, а затем выполните шаг 2. Данное устройство способно хранить данные о сопряжении с восемью устройствами.

- Зона покрытия составляет 15 метров. Учтите, что соединение со всеми существующими устройствами Bluetooth не гарантируется.

Воспроизведение

1. После включения устройства выполните подключение на Bluetooth устройстве. Селектор входа на данном устройстве автоматически переключится на «BLUETOOTH».
2. Запустите воспроизведение музыкальных файлов. Увеличьте уровень громкости подключенного BLUETOOTH устройства до соответствующего уровня.
- Ввиду характеристик технологии беспроводного соединения BLUETOOTH, звук, воспроизводимый данным устройством, может немного отставать от звука BLUETOOTH устройства.

Сетевые функции

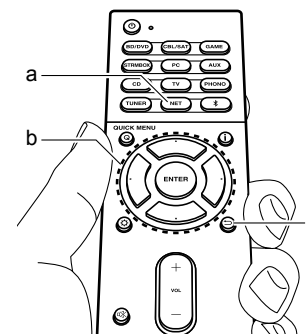
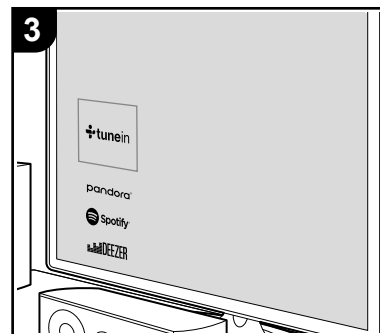
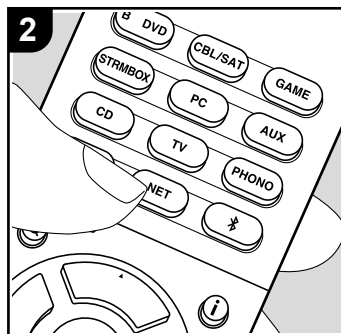
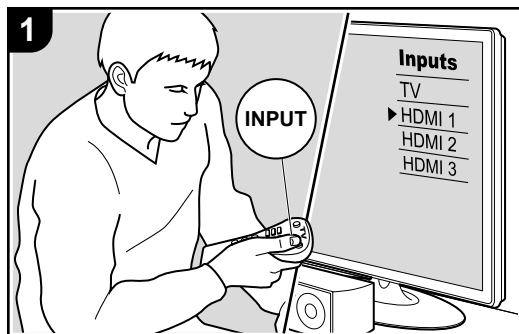

Основные операции

При подключении этого устройства к сети вы можете слушать воспроизведение с интернет-радио сервисов, таких как TuneIn, осуществлять стриминг с Spotify Connect и использовать функции AirPlay® для беспроводного воспроизведения. Кроме того, можно использовать функцию Music Server для стриминга музыкальных файлов, хранящихся на PC или NAS накопителях, которые поддерживают функции домашней сети. Базовые сетевые функции — Network Functions представлены в базовой инструкции — Basic Manual. Более подробно они описываются в расширенной инструкции Advanced Manual. После обновления прошивки ПО могут появиться новые сетевые функции. Более подробно о них будет рассказано в расширенной инструкции Advanced Manual. Advanced Manual по мере их появления.

- Ваша сеть должна быть подключена к Интернет для того, чтобы слушать интернет-радио сервисы.
- В зависимости от доступных интернет-сервисов пользователю может потребоваться сначала выполнить регистрацию на компьютере.
- Чтобы активировать Spotify Connect, установите приложение Spotify на свой смартфон или планшет и создайте премиум-аккаунт Spotify. — Обратитесь к веб-сайту Spotify для получения более подробной информации: www.spotify.com/connect/.
- Кроме того, сервис-провайдеры могут прекратить вещание, и это означает, что некоторые сетевые сервисы и контент могут стать недоступными в будущем.
- Сетевые серверы совместимые с функциями Music Server, это такие компьютеры PC с установленными на них плеерами, которые обладают

- серверными функциями Windows Media® Player 11 или 12, или NAS устройств, и совместимы с функциями домашней сети. Учтите, что на этих PC будут воспроизводиться только музыкальные файлы, зарегистрированные в библиотеке Windows Media® Player.
- Вам может потребоваться заранее выполнить некоторые настройки PC для использования Windows Media® Player 11 или 12 с функциями Music Server.

Выполните следующую процедуру, когда ресивер включен.

1. Переключите вход телевизора на назначенный вход этого устройства.
2. Нажмите кнопку NET на пульте ДУ для вывода на дисплей списка сетевых функций.
3. С помощью курсорных кнопок пульта выберите желаемый сервис, затем нажмите кнопку ENTER (b) для под-

- тверждения. С помощью курсорных кнопок выберите радиостанции и программы, затем нажмите кнопку ENTER (b) для запуска воспроизведения. Для Spotify или AirPlay, выберите этот ресивер с помощью вашего смартфона для запуска воспроизведения. Для Music Server, выберите сервер с помощью курсорных кнопок пульта, затем выберите желаемый музыкальный файл и нажмите кнопку ENTER (b) для запуска воспроизведения.
- Для возврата к предыдущему экрану, нажмите кнопку RETURN ↩.

Запоминающее USB устройство

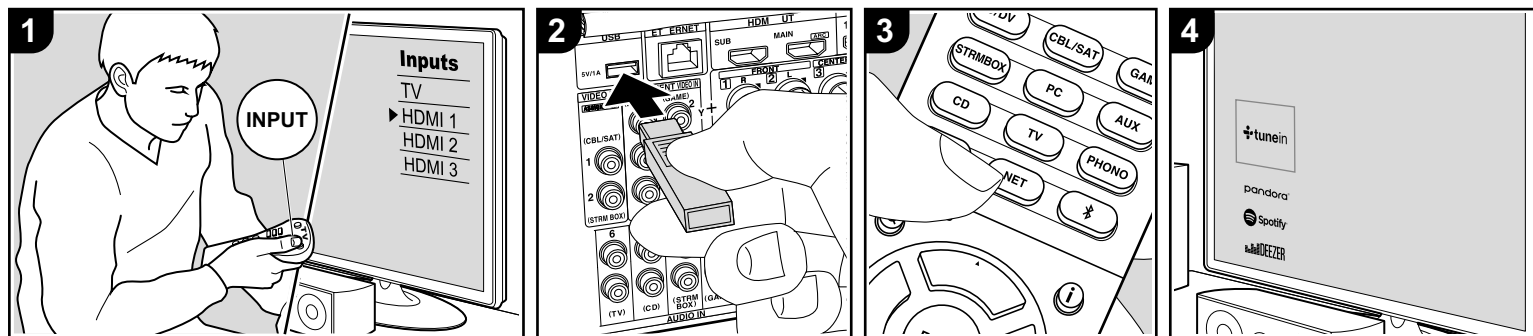

Основные операции

Вы можете запускать воспроизведение музыкальных файлов, сохраненных на USB носителе.

Когда ресивер включен, проделайте следующее.

1. Переключите вход телевизора на назначенный вход этого устройства.
2. Вставьте USB устройство в порт USB на задней панели устройства.
3. Нажмите кнопку NET (a) на пульте ДУ, чтобы вывести на дисплей список сетевых сервисов.
4. С помощью кнопок курсора на пульте выберите «USB», а затем нажмите кнопку ENTER (b).
 - Если «USB» индикатор мигает на дисплее, то убедитесь в правильности подключения USB устройства.
 - Не извлекайте подключенное USB устройство при отображении на дисплее индикации «Connecting...» (Подключение). Это может привести

- к неисправности или повреждению записанных данных.
5. Еще раз нажмите кнопку ENTER (b) на пульте ДУ на следующей странице. На дисплее будет отображен список папок и музыкальных файлов, записанных на USB устройстве. Выберите папку с помощью курсорных кнопок и нажмите кнопку ENTER (b) для подтверждения выбора.
6. С помощью курсорных кнопок на пульте ДУ выберите музыкальный файл, а затем нажмите кнопку ENTER (b) для запуска воспроизведения.
 - Для возврата к предыдущей странице нажмите кнопку RETURN (c).
 - Порт USB устройства соответствует стандарту USB 2.0. Скорость передачи данных может быть недостаточна для воспроизведения некоторого контента, поэтому звучание может быть прерывистым.
 - Работа всех функций не гарантируется для всех типов USB накопителей.

- С этим ресивером можно использовать USB накопители, соответствующие стандарту USB mass storage device class. Он совместим также с USB накопителями, использующими файловые системы FAT16 или FAT32.
- Если USB носитель разделен, то каждая секция будет распознаваться как отдельное устройство.
- На дисплее отображается до 16 уровней папок, а в каждой папке отображается до 20000 трекров.
- Ресивер не поддерживает USB концентраторы или устройства с функциями USB концентратора. Не подключайте такие устройства к ресиверу.
- Устройство не поддерживает USB носители с функциями защиты.
- При подключении USB жесткого диска к USB порту устройства рекомендуем использовать адаптер переменного тока для его питания.
- Не каждый мультимедийный носитель, подключенный к USB кард-ри-

- дереу, может использоваться для этой функции. Более того, может быть невозможно верное воспроизведение контента некоторых USB носителей.
- Мы не несем ответственности за утерю или повреждение данных запоминающего USB устройства, которое может произойти при совместном использовании носителя и данного устройства. Рекомендуем предварительно сохранить важные музыкальные файлы.

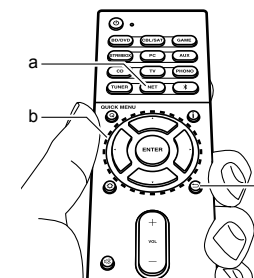

Прослушивание AM/FM радио

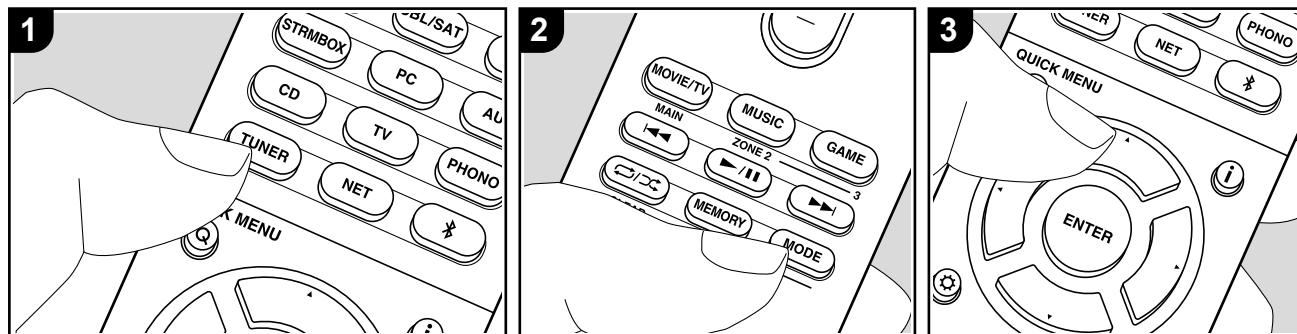

Вы можете принимать передачи AM/FM радиостанций благодаря встроенному ресиверу тюнеру. Когда ресивер включен, проделайте следующее.

■ Настройка на радиостанции

Автоматическая настройка на радиостанции

1. Нажмите кнопку TUNER на пульте несколько раз для выбора «AM» или «FM».
2. Нажмите кнопку MODE так, чтобы на дисплее появился индикатор «TunMode:Auto».

TunMode:Auto

3. Нажимайте кнопки курсора ▲/▼ для запуска автоматического поиска радиостанций. Можно также нажать кнопку ▼TUNING▲ на ресивере, и начнется автоматический поиск радиостанций. Когда станция найдена, поиск останавливается.

При настройке на радиостанцию, появляется индикатор TUNED. При настройке на стереофоническую радиостанцию, появляется также индикатор FM ST. Пока не загорится индикатор TUNED, звук на выход не выдается.

Если сигнал от стереофонической FM радиостанции слабый:

В зависимости от конструкции здания и окружающей среды может оказаться, что хороший прием невозможен. В таком случае, переключитесь в режим ручной настройки (как описано в следующем разделе) и слушайте радиостанцию в моно.

Режим ручной настройки на радиостанции

Если вы выбрали режим ручной настройки на радиостанции, звук будет принимать в моно, независимо от силы радиосигнала.

1. Нажмите кнопку TUNER на пульте

несколько раз для выбора «AM» или «FM».

2. Нажмите кнопку MODE так, чтобы на дисплее появился индикатор «TunMode: Manual»

TunMode:Manual

3. Нажмите и удержите кнопку курсора ▲/▼ для выбора нужной радиостанции.
 - Частота изменяется на 1 шаг при каждом нажатии кнопки ▲/▼. Если постоянно держать кнопку нажатой, то частота будет изменяться непрерывно до тех пор, пока вы не отпустите кнопку. Настраивайтесь, глядя на дисплей.

Задание шага настройки по частоте

Нажмите кнопку «звездочка» на пульте, затем используйте кнопки курсора и ENTER на пульте, чтобы выбрать «6.Miscellaneous» — «Tuner» — «AM

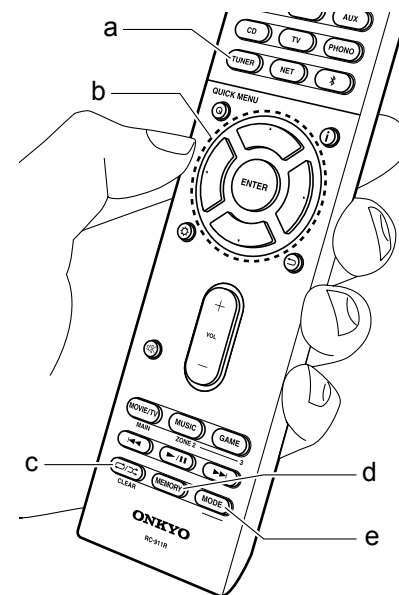

Frequency Step», и после этого выбрать шаг настройки по частоте для вашего региона. Имейте в виду, что после смены шага настройки все пресеты радиостанций будут стерты.

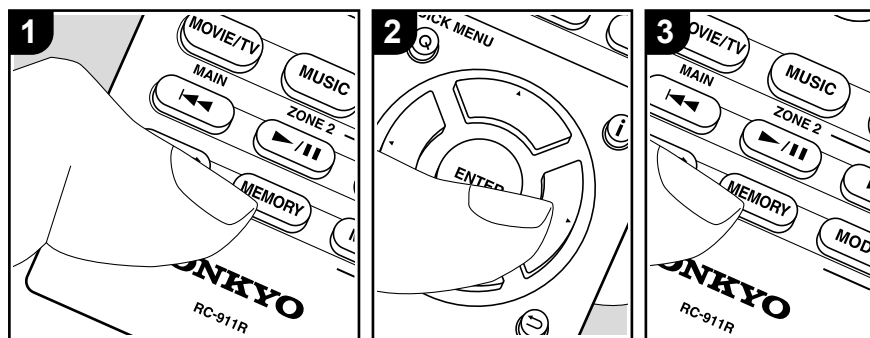

■ Регистрация пресетов радиостанций

Регистрация позволяет сохранить до 40 ваших любимых AM и FM радиостанций. Предварительная регистрация позволяет настраиваться непосредственно на выбранные радиостанции.

Регистрация

1. Настройтесь на радиостанцию AM/FM, которую вы хотите зарегистрировать.
2. Нажмите на кнопку MEMORY на ресивере, так чтобы номер предварительной настройки (пресета) начал мигать.
3. Пока вспыхивает номер (около 8 секунд), используйте кнопки PRESET ◀/▶ для выбора номера ячейки предварительной настройки в диапазоне от 1 до 40.
4. Нажмите кнопку MEMORY еще раз, чтобы зарегистрировать данную радиостанцию. Станция сохранена, и номер ячейки предварительной настройки прекращает вспыхивать. Повторите эту процедуру для всех ваших любимых AM/FM радиостанций.

Выбор предварительных настроек (пресетов) радиостанций.

1. Нажмите кнопку TUNER (a) на пульте
2. Для выбора номера пресета используйте кнопки курсора ◀/▶ на пульте ДУ.

Удаление предварительных настроек (пресетов) радиостанций.

1. Нажмите кнопку TUNER (a) на пульте
2. Для выбора номера пресета используйте кнопки курсора ◀/▶ на пульте ДУ.
3. Удерживая кнопку MEMORY в нажатом состоянии, нажмите на кнопку CLEAR (c) пока мигает номер пресета, чтобы удалить его. Данная предварительная настройка будет удалена, и ее номер исчезает с дисплея.

■ Использование RDS (Европейская, австралийская и азиатские модели)

RDS является сокращением от Radio Data System (Система радиотрансляции данных) и представляет собой способ передачи данных FM радиосигналов. В регионах RDS вещания название радиостанции будет отображаться на дисплее

в разделе информации о программе радиовещания. После нажатия кнопки **i** (b) на пульте ДУ вы сможете использовать следующие функции.

Отображение текстовой информации (Radio Text)

1. Во время отображения названия станции нажмите один раз кнопку **i** на пульте ДУ. Теперь на дисплее будет отображена плавущая строка с текстовой информацией Radio Text (RT). При отсутствии текстовой информации на дисплее будет отображено сообщение «No Text Data».
- На дисплее могут быть отображены необычные символы при попытке показать на дисплее неподдерживаемые данные. Тем не менее, это не является неисправностью. Также информация может не отображаться, если сигнал выбранной станции слишком слабый.

Поиск станций по типу программ (PTY)

1. Во время отображения названия станции нажмите дважды кнопку **i** на пульте ДУ.
2. С помощью курсорных кнопок ◀/▶ (a) на пульте ДУ выберите нужный тип программы (Program Type), а затем нажмите кнопку ENTER для запуска поиска.
- Далее представлены доступные типы программ:
None (-)/News (Новости) / Affairs (Текущие события) / Info (Информационные программы) / Sport (Спорт) / Educate (Образование) / Drama (Teatr) / Culture (Культура) / Science (Программы

о технологиях и науке) / Varied (Разное) / Pop M (Поп-музыка) / Rock M (Рок-музыка) / Easy M (Музыка для нетребовательного слушателя) / Light M (Легкая классика) / Classics (Классическая музыка) / Other M (Другая музыка) / Weather (Погода) / Finance (Финансы) / Children (Детские передачи) / Social (Социальные программы) / Religion (Религия) / Phone In (Телефонные опросы) / Travel (Туризм) / Leisure (Досуг) / Jazz (Джаз) / Country (Кантри) / Nation M (Музыка народов мира) / Oldies (Петро) Folk M (Народная музыка) / Document (Репортажи)

Отображаемая на дисплее информация может иногда не соответствовать воспроизводимому материалу радиостанции.

3. Если радиостанция была найдена, то на дисплее будет мигать название найденной станции. В этот момент нажмите кнопку ENTER (a) для запуска приема радиостанции. Если вы не нажмете кнопку ENTER (a), то устройство продолжит выполнение поиска другой станции.
 - Если ни одна из станций не была найдена, на дисплее будет отображено «Not Found».
 - На дисплее могут быть отображены необычные символы при попытке показать на дисплее неподдерживаемые данные. Тем не менее, это не является неисправностью. Также информация может не отображаться, если сигнал выбранной станции слишком слабый.

Мультизонное воспроизведение

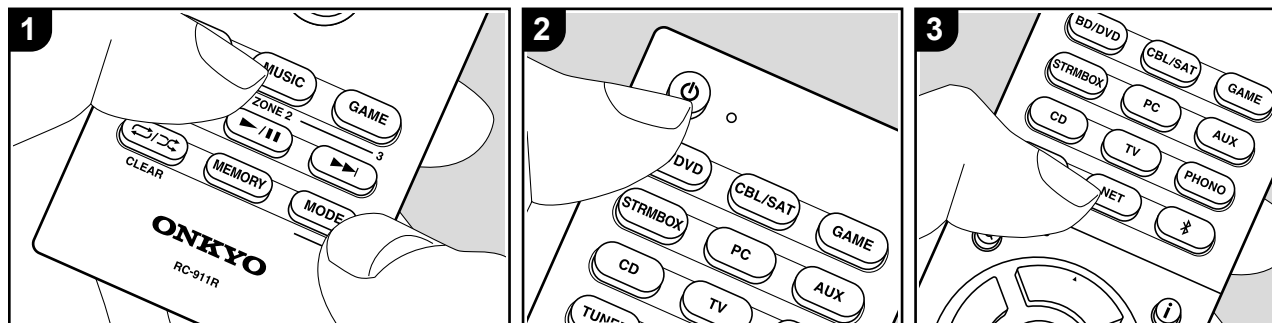

Основные операции

Вы можете наслаждаться звуком в отдельном помещении, например, слушать воспроизведение дисков Blu-ray-плеером в гостиной (где это ресивер расположен) и еще слушать интернет-радио в отдельной комнате (ZONE 2).

- Аудио сигналы DSD и Dolby TrueHD не выводятся в ZONE 2 при выборе входного селектора «NET».
- При выборе входного селектора «NET» или «BLUETOOTH» можно слушать только один и тот же источник в главной и во второй комнате. Если у вас выбрано «NET» в главной комнате и затем вы выберете «BLUETOOTH» во второй комнате, источник в главной комнате также переключится на «BLUETOOTH». Кроме того, вы не сможете выбрать разные радиостанции в AM/FM диапазонах для главной и для второй комнаты.
- Если ZONE 2 активирована, потре-

бление энергии в режиме standby будет больше, чем обычно.

- Если ZONE 2 активирована когда в главной комнате выбран режим Pure Audio, тогда звук в ней автоматически переключится на режим Direct (Европейская, австралийская, тайваньская и азиатские модели).

Когда ресивер включен, проделайте следующие процедуры:

1. Удерживая нажатой кнопку MODE (e) на пульте, нажмите и удержите кнопку ZONE 2 (d) на 3 или более секунды, пока индикатор на пульте не мигнет дважды.
- Пульт перейдет в режим управления зоной ZONE 2.
2. Направьте пульт на ресивер и нажмите кнопку \odot (a). На дисплее ресивера загорится индикатор «Z2».

3. Нажмите кнопку селектора входов (b) для выбора входа, воспроизводимого в отдельной комнате.
 - На ресивере, после нажатия кнопки ZONE 2, в течение 8 секунд нажмите кнопку селектора входов для выбора входа, который вы желаете воспроизводить в отдельной комнате. Для воспроизведения одного и того же источника в главной и во второй комнате, нажмите дважды кнопку ZONE 2 на ресивере.
4. Для регулировки громкости на дополнительном усилителе мощности в отдельной комнате или на выходе ZONE SPEAKER используйте кнопки на пульте.
 - Для управления с ресивера, нажмите кнопку ZONE 2, и в течение 8 секунд вы сможете отрегулировать громкость с помощью ручки MASTER VOLUME.
 - Если вы подключили на линейный выход ресивера интегрированный усилитель в отдельной комнате, используйте для регулировки громкости

- органы управления этого усилителя.
- Вы можете также настроить качество звука с усилителя мощности в отдельной комнате. После нажатия на кнопку ZONE 2 на ресивере в течение 8 секунд нажмите кнопку TONE, и поворачивайте ручку TONE для настройки.
- Информация для подключенного устройства может быть выведена на экран телевизора в отдельной комнате. Нажмите кнопку \mathbf{i} пока пульт находится в режиме управления зоной ZONE 2.

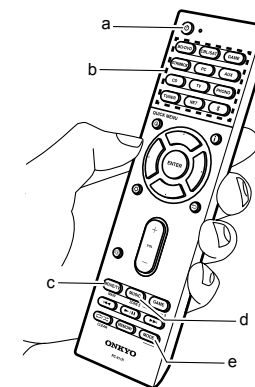

Для отключения функции:

Нажмите кнопку  на пульте, пока вы находитесь в режиме управления зоной ZONE 2. Кроме того, можно нажать кнопку OFF на ресивере.

Воспроизведение только в ZONE 2:

Если вы переключили ресивер в режим standby во время мультizonного воспроизведения, индикатор Z2 станет тусклым и воспроизведение останется только во второй комнате. Включение ZONE 2 когда ресивер находится в режиме standby также приведет к режиму воспроизведения только во второй комнате.



Чтобы вернуть пульт в режим управления главной комнатой: Удерживая нажатой кнопку MODE на пульте, нажмите и удержите кнопку MAIN (с) на 3 или более секунды, пока индикатор на пульте не мигнет один раз.

Режимы прослушивания

Ресивер оборудован множеством режимов прослушивания и вы можете выбрать оптимальный режим для фильмов, телевизионных программ, музыки и игр, нажимая на кнопки MOVIE/TV, MUSIC и GAME. Основные операции представлены в базовой инструкции (Basic Manual). Более подробное описание — в расширенной инструкции (Advanced Manual).

- Последний выбранный режим прослушивания будет сохранен для каждой из кнопок - MOVIE/TV, MUSIC и GAME. Если воспроизводимый контент не поддерживает ранее выбранный режим прослушивания, то автоматически будет выбран стандартный режим.

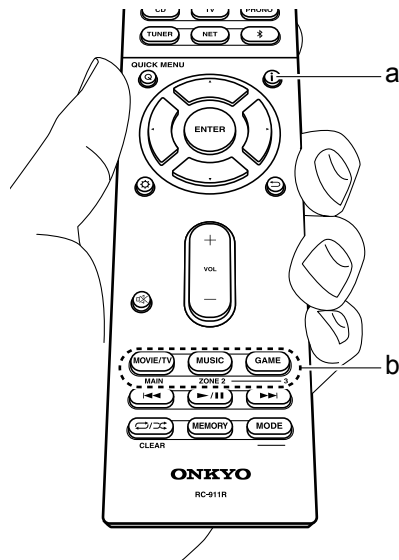

Режимы Dolby Digital/DTS

Если входной сигнал — цифровой формат окружающего звука, такой как Dolby Digital или DTS, вы можете выбрать режим прослушивания, наиболее подходящий для входного сигнала. На дисплей выводится «Dolby Digital» для формата Dolby Digital и «DTS-HD Master Audio» — для формата DTS-HD Master Audio. Для 2-канальных входных сигналов на выходе будет стерео — Stereo.

Direct

Этот режим доступен для выбора для всех входных сигналов. В этом режиме звук будет ближе к оригинальному, так как отключается обработка звукового сигнала, сохраняя при этом исходное качество звучания. Громкоговорители создают звуковую сцену в соответствии с количеством каналов во входном сигнале, поэтому, например, звук будет выводиться только из фронтальных громкоговорителей для двухканального сигнала.

Dolby Surround/ DTS Neural:X

Эти режимы прослушивания предназначены для расширения воспроизводимого 2-канального или 5.1-канального сигнала до необходимого многоканального формата 5.1 или 7.1 в соответствии с конфигурацией подключенных громкоговорителей.

Режимы прослушивания окружающего звука THX

Для того, чтобы посетитель кинотеатра погружался в естественное окружающее звуковое поле, обычно устанавливают множество АС. Но, благодаря высококачественным технологиям, разработанным THX, даже с помощью всего двух колонок окружающего звука в режиме THX Cinema можно получить такую же широту охвата звуком, как в больших кинотеатрах, плюс естественную тональность звукового потока с фронтальной плоскости. Кроме этого, для слушателей доступны такие режимы, как THX Music и THX Surround EX.

Оригинальные режимы окружающего звука

Вы можете выбрать режимы прослушивания, такие как AllCh Stereo, где стерео образ создается совместно фронтальными и тыловыми каналами, или Orchestra (только с кнопкой MUSIC), который лучше всего подходит для классической и оперной музыки. В этом режиме боковые каналы подчеркнуты для расширения стерео образа, и имитируется естественная реверберация в больших залах.

Pure Audio (Европейская, австралийская, и азиатские модели)

Этот режим воспроизводит оригинальный звук более достоверно. Дисплей и аналоговые видео цепи при этом отключены, чтобы получить чистейший звук. Обратите внимание на то, что при выборе этого режима невозможно отрегулировать качество звука.

Проверка формата сигнала и режима прослушивания

Несколько раз нажмите кнопку **i** для переключения дисплея ресивера в следующем порядке:

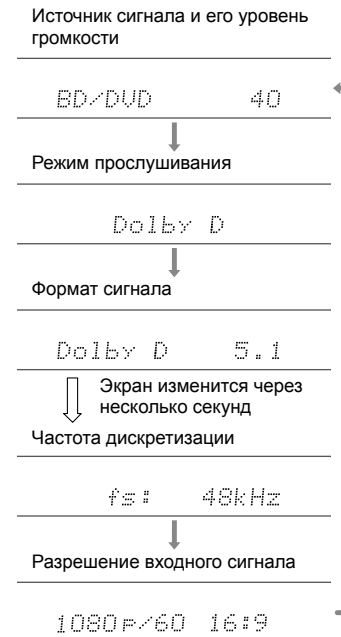

Информация о лицензии и торговых марках



Выполнено по лицензии Dolby Laboratories. Dolby, Dolby Atmos, Dolby Surround, Surround EX и знак в виде сдвоенной буквы D являются зарегистрированными торговыми марками компании Dolby Laboratories.



DTS патенты можно просмотреть на веб-сайте <http://patents.dts.com>. Создано по лицензии DTS, Inc. DTS, логотип и DTS с логотипом, DTS-HD Master Audio, DTS:X и логотип DTS-HD являются зарегистрированными торговыми марками DTS, Inc. в США и/или других странах. DTS, Inc. Все права защищены.



THX и логотип THX являются зарегистрированными торговыми марками THX Ltd в США и других юрисдикциях. Все права зарезервированы. Пиктограммы THX CERTIFIED SELECT и THX SELECT - это зарегистрированные торговые марки THX Ltd. Изготовлено по лицензии THX Ltd.

THX Select

Перед тем, как компонент домашнего театра может быть сертифицирован Select, он должен пройти серию жестких испытаний на качество работы и эксплуатационные параметры. Только тогда устройство может быть оснащено логотипом THX Select, который является вашей гарантией, что изделия для домашнего театра, купленные вами, будут превосходно работать долгие годы. Требования THX Select определяют сотни параметров, включая параметры усилителя, предварительного усилителя и работу цифровых и аналоговых трактов. Ресиверы THX Select также оснащены специальными технологиями THX (например, режим THX), которые точно передают аудио дорожки кинофильма для воспроизведения в домашнем театре

Re-Equalization и логотип «Re-EQ» – это торговые марки THX Ltd.



HDMI, логотип HDMI и High-Definition Multimedia Interface являются торговыми марками или зарегистрированными торговыми марками HDMI Licensing LLC в США и других странах.



Wi-Fi CERTIFIED является сертификационной маркой Wi-Fi Alliance®.



AirPlay, iPad, iPhone и iPod touch являются торговыми марками компании Apple, Inc., зарегистрированными в США и других странах.



iPad Air и iPad mini являются торговыми марками Apple Inc.

«Made for iPod», «Made for iPhone» и «Made for iPad» обозначает, что электронный компонент был разработан специально для подключения к iPod, iPhone или iPad соответственно и был сертифицирован производителями в соответствии со стандартами Apple. Apple не несет ответственности за работу данного устройства или за соответствие стандартам безопасности. Учтите, что использование данного устройства с iPod, iPhone или iPad может повлиять на воспроизведение.

AirPlay может использоваться совместно с iPhone, iPad и iPod touch с обновленной операционной системой iOS 4.3.3 или более поздней версии, Mac с операционной системой OS X Mountain Lion, а также PC с iTunes 10.2.2 или более поздней версии.



PANDORA, логотип PANDORA и символ Pandora являются торговыми марками или зарегистрированными торговыми марками Pandora Media, Inc. Используется по разрешению.



Символ BLUETOOTH® и логотип являются зарегистрированными торговыми марками Bluetooth SIG, Inc. и любое использование указанных знаков должно производиться с разрешения корпорации Onkyo. Все остальные торговые марки или товарные знаки принадлежат их правообладателям. Компания Onkyo не гарантирует полную Bluetooth совместимость ресивера с другими устройствами с функцией Bluetooth. Подробную информацию о совместимости ресивера с другими устройствами, оснащенными технологией Bluetooth, вы можете найти в документации устройства и у дилера. В некоторых странах существуют ограничения об использовании Bluetooth устройств. За консультацией обратитесь к местным органам управления.



Более подробная информация дана на веб-сайте WWW.BLACKFIREALLIANCE.COM. BLACKFIRE™ является зарегистрированной торговой маркой (№85900599) корпорации BLACKFIRE RESEARCH. Все права защищены.



FireConnect™ является технологией BlackFire Research.

Этот продукт защищает некоторые права интеллектуальной собственности Microsoft. Использование или распространение подобной технологии

вне этого продукта запрещено без лицензии от Microsoft. Windows 7, Windows Media и логотип Windows являются зарегистрированными торговыми марками групп компаний Microsoft.

«x.v.Color» и логотип «x.v.Color» являются торговыми марками Sony Corporation.

DSD и логотип Direct Stream Digital являются торговыми марками Sony Corporation.

AccuEQ и Music Optimizer являются торговыми марками корпорации Onkyo. Все остальные торговые марки являются собственностью соответствующих правообладателей.



Theater-Dimensional

«Theater-Dimensional» и логотип «Theater-Dimensional» являются торговыми марками корпорации Onkyo Corporation.



ONKYO

2-3-12 Yaesu, Chuo-ku, Tokyo 104-0028 JAPAN
<http://www.onkyo.com/>,

<USA>

18 Park Way, Upper Saddle River, N.J. 07458, U.S.A., Для заказов, для дилеров, служб сервиса и прочих бизнес запросов:
Tel: 201-785-2600 Fax: 201-785-2650
<http://www.us.onkyo.com/>
Только для команды поддержки продуктов:
1-800-229-1687 <http://www.us.onkyo.com/>

<Germany>

Gutenbergstrasse 3, 82178 Puchheim, Germany
Tel: +49-8142-4401-0 Fax: +49-8142-4208-213
<http://www.eu.onkyo.com/>

<UK>

Anteros Building, Odyssey Business Park, West End Road, South Ruislip, Middlesex,
HA4 6QQ United Kingdom
Tel: +44 (0)871-200-1996 Fax: +44 (0)871-200-1995

<Hong Kong>

Unit 1033, 10/F, Star House, No 3, Salisbury Road, Tsim Sha Tsui Kowloon, Hong Kong.
Tel: +852-2429-3118 Fax: +852-2428-9039
<http://www.hk.onkyo.com/>

<PRC>

302, Building 1, 20 North Chaling Rd., Xuhui District, Shanghai, China 200032,
Tel: +86-21-52131366 Fax: +86-21-52130396
<http://www.cn.onkyo.com/>

<Asia, Oceania, Middle East, Africa>

Для покупателей из США, Китая, Европы, Азии, Океании, Ближнего Востока, Африки —
пожалуйста свяжитесь с дистрибьютором Onkyo с сайта поддержки Onkyo.
<http://www.intl.onkyo.com/support/>

Корпорация О энд Пи

2-3-12, Яэсу, Чую-ку, г. Токио, 104-0028, ЯПОНИЯ

Указанная информация может быть изменена без предварительного уведомления.
Посетите веб-сайт Onkyo, чтобы узнать о последних обновлениях.
<http://www.intl.onkyo.com/support/>

(C) Copyright 2017 Onkyo & Pioneer Corporation Japan. Все права защищены. Onkyo имеет политику конфиденциальности — Privacy Policy.
С ней можно ознакомиться на сайте [<http://www.onkyo.com/privacy>].

SN 29402944

F1702-0



* 2 9 4 0 2 9 4 4 *